

CABOVISÃO DIGITAL

MANUAL DE UTILIZAÇÃO

PORTUGUÊS

USER MANUAL

ENGLISH

DVR **160GB**



Introdução

Direitos de autor

© 2008 Thomson SA. Todos os direitos reservados. A republicação ou redistribuição de conteúdo Thomson, incluindo em frames ou meios similares, é proibida sem consentimento escrito prévio da Thomson SA. 'THOMSON' e o logótipo Thomson são marcas comerciais registadas e marcas comerciais da Thomson SA.

Outras marcas comerciais e protecção de tecnologia

HDMI, o logótipo HDMI e a High-Definition Multimedia Interface são marcas comerciais ou marcas comerciais registadas da HDMI Licensing LLC.

Este produto incorpora tecnologia de protecção de direitos de autor protegido por patentes nos EUA e outros direitos de propriedade intelectual. A utilização desta tecnologia de protecção de direitos de autor deve ser autorizada pela Macrovision, sendo apenas destinada ao lar e a outros usos limitados, excepto quando autorizado pela Macrovision. A engenharia invertida ou a desassemblagem são proibidas.

Todos os outros nomes de empresas ou produtos são marcas comerciais ou marcas comerciais registadas dos respectivos proprietários.

Renúncia

A Cabovisão reserve-se o direito de modificar as especificações e as imagens mencionadas neste documento a qualquer momento, e sem aviso prévio. Portanto, a informação contida nestas instruções não é contratual. Para uma descrição actualizada, consulte <http://www.cabovisao.pt>.

Conteúdo

Introdução	1	Os Meus Serviços	17
Conteúdo	2	Guia de programas.....	17
Recomendações de Segurança	3	VOD	17
Acerca do decodificador HD	5	Jogos	17
O que é a HD?.....	5	As Minhas Gravações	18
Como funciona a HD?.....	5	Time-shift	18
Que necessita para desfrutar		Funções de gravação.....	18
dos serviços HD?	5	As minhas gravações	20
Ligações	6	A Minha Agenda	22
Conteúdo da embalagem.....	6	As Minhas Configurações	23
Controlos do painel frontal	7	Idiomas.....	23
Ligações do painel posterior	7	Opções	23
Ligações à TV e a outros dispositivos.....	8	Controlo parental	23
Assegure a melhor ligação HD	8	Ligação	24
Telecomando	8	Instalação.....	25
Inserir pilhas	9	Informação	26
Instalação rápida	10	Direitos de acesso	26
Utilização diária	12	- Alterar PIN CA	26
Ligar / desligar	12	- Classificação de maturidade.....	26
Mudar de canais.....	12	Informação do Disco	27
Sugestões de navegação.....	12	Características principais	27
Utilizar os menus.....	12	Resolução de problemas	28
Utilizar a faixa de zapping/informações.....	13	Glossário	29
Utilizar o Mini-guia.....	13	Programação do telecomando	30
Menus	14	Modo TV	30
Gráfico do menu	14	Modo jogo.....	31
Os Meus Canais	15	Códigos TV	32
Lista de canais	15		
Organizador de canais.....	15		
Actualização da lista de canais.....	16		

Recomendações de Segurança

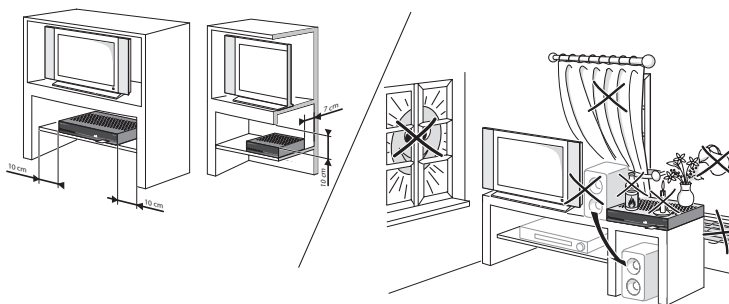

Utilizar o equipamento em segurança

O seu descodificador foi fabricado para corresponder às normas de segurança europeias, mas deve ter o cuidado de assegurar um desempenho correcto.

É importante que leia este folheto na totalidade, especialmente as instruções de segurança abaixo. Se tiver dúvidas quanto à instalação, operação ou segurança do descodificador, queira contactar a Assistência ao Cliente.

Evitar o risco de choque eléctrico

- Desligue o descodificador da tomada de corrente antes de ligar ou desligar o descodificador de qualquer outro equipamento. Evite qualquer contacto com a corrente CA de 230, pois esta pode ser letal ou provocar choque eléctrico.
- Não retire a tampa do descodificador. Se este deixar de funcionar, contacte a Assistência ao Cliente para reparações ou assistências.
- Não insira nada em nenhuma das aberturas da caixa (excepto o Smartcard)
- Não bloqueie as ranhuras de ventilação do descodificador; não o coloque em superfícies irregulares, como carpetes.
- Não coloque nada sobre o descodificador que possa derramar líquidos sobre o mesmo (p.ex.. velas acesas ou contentores de líquidos). Se algum objecto ou líquido entrar no descodificador, desligue-o imediatamente e contacte a Assistência ao Cliente.
- Não armazene o descodificador em condições de calor, frio ou humidade excessivos. O descodificador destina-se a funcionar a uma temperatura ambiente inferior a 45 graus Celsius e a um nível de humidade máxima de 75%.
- Em caso de trovoada, recomenda-se que desligue o descodificador da corrente e a antena do aparelho de televisão.
- Deixe a tomada de corrente acessível para poder desligar o aparelho rapidamente.

Ligar à corrente

- Este descodificador foi concebido para funcionar a 230V AC, 50Hz.
- Se tiver alguma dúvida sobre o cabo de corrente, a tomada ou a ligação, queira consultar a Assistência ao Cliente.

Assegurar um desempenho óptimo

- Deixe 7 cm a 10 cm em redor do descodificador para assegurar a correcta ventilação do mesmo.
- Coloque sempre o descodificador horizontalmente.
- Para limpar o descodificador, use um pano suave limpo, sem solventes de limpeza ou produtos abrasivos. Limpe as aberturas de ventilação regularmente.

Informação ambiental

- As pilhas usam substâncias perigosas que poluem o ambiente. Não as deite fora com os restantes artigos. Tenha o cuidado de as entregar nos pontos de recolha.
- Se não utilizar o receptor durante um período longo (incluindo à noite), coloque-o em espera. Assim economiza energia.

Especificações técnicas

Tensão de funcionamento	230 VAC / 50Hz
Consumo nominal.....	< 46W
Consumo em espera (activo).....	< 25W
Peso (sem acessórios).....	2,7kg
Dimensões (L x A x P) sem pés.....	391x65x291 mm
Intervalo de temperatura de funcionamento	5 – 45°C
Intervalo de temperatura de armazenamento	-25 – 70°C
Tipo de bateria do telecomando.....	2 x AAA
Acesso condicional	ISO7816 - CONAX
Disco Rígido	160 GB

Ligações

Saída HDMI.....	HDMI conector tipo A
Entrada RF.....	IEC60169-24 fêmea
Saída RF	IEC60169-24 fêmea
TV	Scart
VCR	Scart
Saída áudio (E e D).....	RCA fêmea (IEC60268-11)
Saída áudio eléctrica – S/P-DIF.....	RCA fêmea (suporta IEC60958)
Componentes analógicos - YPrPb.....	RCA fêmea
USB	2.0 – tipo A
Ethernet.....	RJ45 – IEEE 802.3

Significado dos símbolos



Este símbolo, no aparelho, garante que o seu produto cumpre as Directivas Europeias 73/23/EEC, 89/336/EEC, 93/68/EEC sobre segurança, compatibilidade electromagnética e marcas, respectivamente.



Este símbolo destina-se a alertar o utilizador para a presença de uma “voltagem perigosa” não isolada, dentro da caixa do produto, que pode ser de magnitude suficiente para constituir risco de choque.



Este símbolo destina-se a alertar o utilizador para a existência de instruções de funcionamento e manutenção (assistência) que acompanham o produto.

Acerca do decodificador HD

Obrigado por ter escolhido o DCI82CBV, a nova geração de set-top-boxes da HD de cabo da Thomson. Graças à sua funcionalidade de Alta Definição (HD), será o primeiro a desfrutar de TV em qualidade excelente!

Equipado com a mais recente tecnologia HD, o DCI82CBV está pronto para o mais recente padrão, sendo compatível com o padrão SD tradicional.

O que é a HD?

Nos nossos dias, a TV de Standard Definition (SD) propõe uma imagem entrelaçada com definição de 720 pixels de largura por 576 pixels de altura, em formato PAL ou Secam. O ser entrelaçada indica que uma de cada duas linhas é actualizada a cada passagem de leitura de imagem. Esta definição é suficiente para ecrã de raios catódicos. No entanto, com a comercialização de grandes ecrãs de Plasma e LCD, a qualidade da imagem fica deteriorada. A procura de melhorar esta qualidade de apresentação levou ao nascimento do formato HD.

A diferença entre imagens SD e HD é óbvia para quem vê. A Alta Definição proporciona nitidez, detalhe e conforto visual. Para ver documentários, desportos ou filmes, a HD torna-se uma nova experiência, comparável à transição da TV a preto e branco para a TV a cores.

Como funciona a HD?

A definição de imagem é medida em unidades de pixel. Quanto maior o número de pixels, melhor a qualidade e a nitidez. A Alta Definição baseia-se em duas normas que propõem muito mais altas resoluções (ver tabela abaixo). Assim, o que estava menos nítido na SD, aparece automaticamente nítido e detalhado com a HD.

TV	Resolução (Núm. Pixel x Núm. linhas)	Compatibilidade HD
TV normal	720x576	Não
HD Ready	1280x720p	Sim
HD Ready	1920x1080i	Sim
Full HD	1920x1080p	Sim

Que necessita para desfrutar dos serviços HD?

Para desfrutar de programas com qualidade de Alta Definição, necessita de:

- uma TV HD
- uma set-top-box HD e um cabo HDMI (não fornecido)
- uma assinatura apropriada.

Idealmente, está a usar uma TV com a marcação "HD Ready" ou "Full HD". Caso contrário, verifique com o vendedor da TV se esta tem funcionalidade HD.

Descubra a tecnologia de amanhã com a nova set-top-box HD da Thomson!

Ligações

Conteúdo da embalagem



Gravador de Vídeo Digital

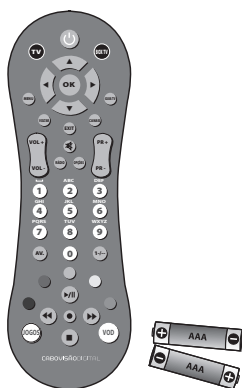

Telecomando
com pilhas
(2xAAA)



Manual do
utilizador



Smartcard
(a inserir na STB)



Cabo Scart



Cabo de Corrente

Controlos do painel frontal

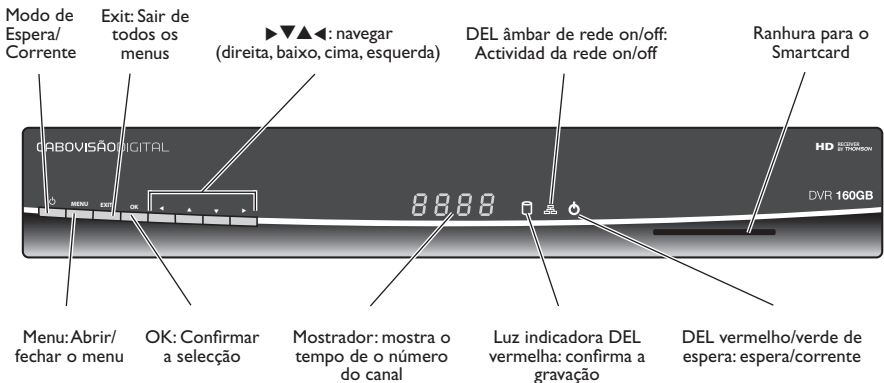

Ligações do painel posterior

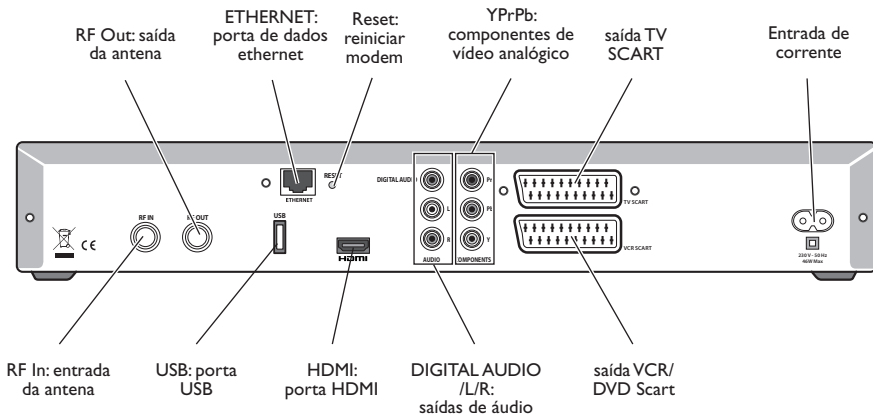

Ligações à TV e a outros dispositivos

Siga a figura 1 para uma instalação padrão.

Nota: Antes de ligar a corrente no receptor, deve ligar pelo menos a antena de entrada RF e o cabo scart. Outras ligações são opcionais.



Figura 1: Ligações à TV, ao VCR/DVD e ao sistema de alta-fidelidade.



Se for observada qualidade de imagem degradada ao visualizar um VOD protegido contra cópia ligue a set-top box directamente ao aparelho de TV. Não ligue através de um VCR.

Assegure a melhor ligação HD

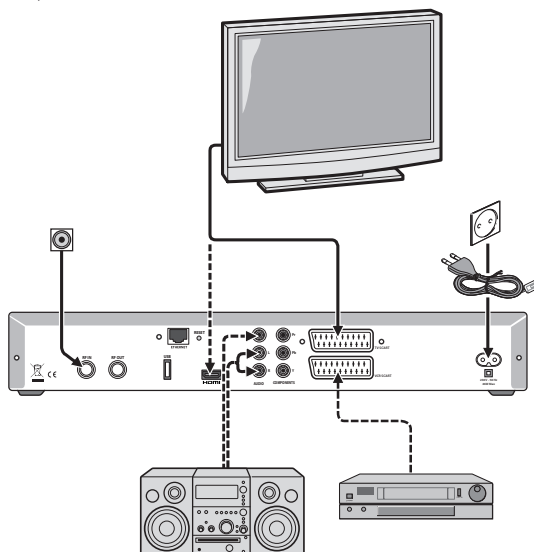
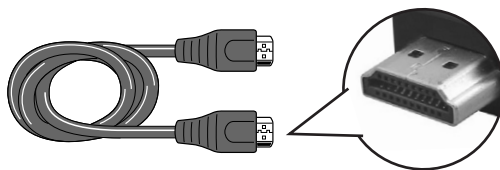

Para assegurar a melhor qualidade de imagem

Usando um ecrã de TV “HD ready” o “Full HD” Tudo o que necessita é um **cabo HDMI** para ligar a porta HDMI da set-top-box com a da TV.

A sua TV não tem porta HDMI mas tem uma porta DVI-I.

Vai necessitar de:

- 1 cabo HDMI-DVI para ligar a porta HDMI da set-top-box e a porta DVI-I da TV.
- 1 RCA áudio para ligar às saídas analógicas Esquerda e Direita da set-top-box com as entradas de áudio do aparelho de TV.

A sua TV não tem porta HDMI nem porta DVI

Vai poder ver programas HD mas sem a qualidade HD. Poderá desfrutar de todos os programas de TV em qualidade digital usando o cabo scart fornecido.



Através do Scart, o leitor de VCR/DVD recebe apenas vídeo analógico de definição normal. Não poderá gravar em qualidade HD.

Inserir o smartcard



Mantenha o smartcard com o chip dourado para a frente da ranhura. Insira o smartcard totalmente na ranhura, sem forçar.

Inserir pilhas

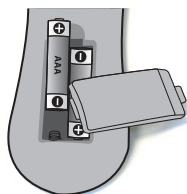

- Não misture diferentes tipos de pilhas, nem pilhas novas com usadas. Não use pilhas recarregáveis.
- Para evitar o risco de explosão, observe as polaridades indicadas dentro do compartimento das pilhas. Substitua-as apenas pelo tipo especificado (pag. 6). Não as elimine no fogo nem as recarregue.
- Se não utilizar o telecomando durante um período alargado de tempo, remova as pilhas.

Figura 2: Inserir pilhas

* Respeite o ambiente e as normas em vigor. Antes de eliminar pilhas ou acumuladores, pergunte ao vendedor se estão sujeitas a qualquer tipo de reciclagem especial e se as aceita para eliminação.

Telecomando

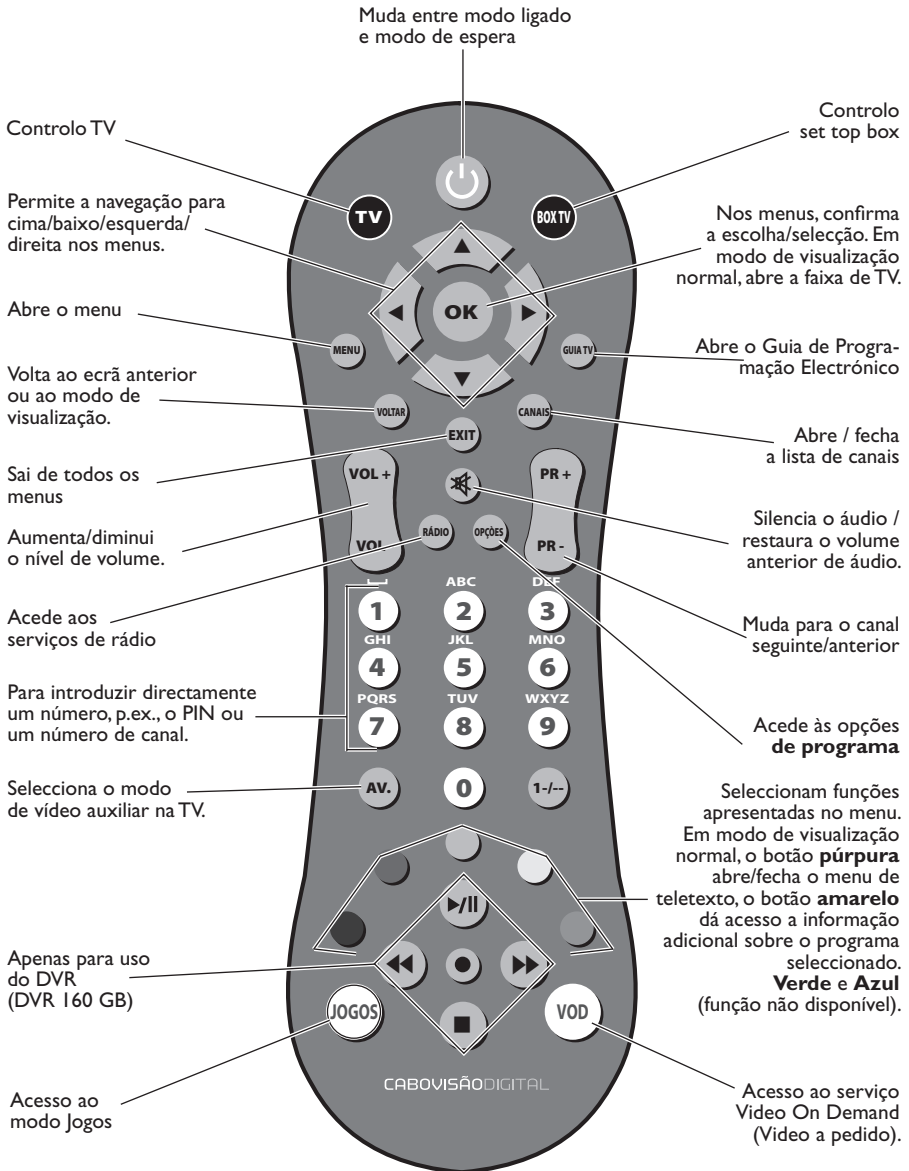

Instalação rápida

Para uma instalação rápida, siga os 4 passos abaixo:

- Verifique se a set-top-box está ligada, conforme indicado na Figura 1 (página 8).
- Prima a tecla  do telecomando para ligar o aparelho.
Após alguns segundos, aparece no ecrã uma lista de idiomas para o menu.

1. Menu de idiomas

- Selecione o idioma preferido (Português, Inglês) usando os botões ▲/▼ e prima **OK**.
É apresentada no ecrã uma mensagem de boas-vindas.
- Prima o botão **OK** para mudar para o menu de definição do fuso horário.

2. Menu de definição do fuso horário

- Para uma definição automática do fuso horário, prima **OK**.
- Caso contrário, selecione o fuso pretendido usando as teclas de seta e premindo **OK**.
Aparece no ecrã o menu de modo de instalação.

3. Menu de instalação

- Para uma leitura automática, prima **OK**.
- Caso contrário, selecione a instalação de **rede** usando as teclas ◀ e ▶, indique manualmente os sub-parâmetros de instalação e prima **OK** para validar o parâmetro de instalação.
A busca de canais de TV e rádio começa automaticamente.

Sugestão: a barra de progresso mantém-no actualizado sobre o estado da busca de canais. Esta busca pode demorar alguns minutos.

4. Busca de canais

- Aguarde até que a leitura de canais esteja terminada e prima **OK**.

Agora está a ver TV com qualidade digital!

Para aprender a utilizar as funcionalidades principais da sua set-top-box (mudar canais, usar os menus, etc.), queira ler o capítulo seguinte, sobre **Utilização diária!**

Utilização diária

Ligar / desligar

Prima a tecla  do telecomando para ligar ou desligar o aparelho.

Nota: Para manter o mini-guia ou o Guia de Programação Electrónico (EPG - Electronic Program Guide) actualizados, a set-top-box deve ser deixada em espera. Porém, se não for usá-la durante um período alargado de tempo, deve desligá-la da tomada para economizar energia.

Mudar de canais

Prima a tecla **PR+/-** para mudar para o canal seguinte/anterior ou introduza o número do canal utilizando as teclas de dígitos do telecomando.

Sugestões de navegação

Leia sempre a barra de ajuda mostrada no fundo do ecrã.

- No menu, no EPG, na faixa e na lista de canais, são dadas no ecrã instruções sobre a disponibilidade de outras funções bem como das teclas do telecomando.
- Para mostrar todas as listas de canais, prima a tecla **CANAIS**.
- Para ver as opções disponíveis como legendas ou opções áudio do programa, prima a tecla **amarela**.
- Para aceder ao Guia de Programas Electrónico, prima a tecla **GUIA TV**.
- Para aceder a serviços de VOD, prima a tecla **VOD**.
- Para aceder ao modo jogos, prima a tecla **JOGOS**.
- Para mudar entre modo rádio e TV, prima a tecla **RÁDIO**.
- Para aceder ao Teletexto, prima a tecla **púrpura**.
- Para instalar o receptor com as suas preferências pessoais (resolução de TV e formato, tempo de fim da faixa, etc.), siga **Menu Principal/Minha Configuração**, introduza o seu PIN e seleccione **Ligação** (para definir a resolução e o formato da TV, sinal de saída TV/VCR, etc.) ou **Opções** (para definir o tempo de fim da faixa ou a imagem de interface de utilizador).

Para beneficiar da nossa política de melhoramento contínuo, note que esta set-top-box é actualizável remotamente.

Utilizar os menus

1. Prima a tecla **MENU** do telecomando para abrir a página **Menu Principal**.
2. Use as teclas **▲/▼** para navegar na lista e as teclas **◀/▶** para definir uma selecção.
3. Prima **OK** para abrir o submenu.
4. Prima o botão **VOLTAR** para voltar ao ecrã anterior ou **EXIT** para voltar ao modo de visualização.

Utilizar a faixa de zapping/informações

A **faixa de zapping** dá informações básicas acerca dos programas actuais e seguintes: hora e data, número de canal, nome do canal, título do programa e tempo decorrido, hora de início e de fim do programa etc.

A **faixa de informação** proporciona informação detalhada (opções de programa disponíveis, género do programa, etc.) e uma sinopse do programa seleccionado.

Para mostrar a faixa de zapping

1. Prima a tecla **OK** uma vez.

Conselho: uma faixa básica de zapping é automaticamente apresentada quando se muda de canal. Para mudar a duração da apresentação da faixa de zapping vá a **Menu Principal/As Minha Configurações/Opções** e seleccione **Tempo de espera do banner**.

Para mostrar a faixa de informação

2. Prima a tecla **amarela**.

Conselho: para mostrar informação adicional sobre o programa actual no canal seleccionado, prima de novo a tecla **amarela**.

Para mostrar informação sobre o programa seguinte no canal seleccionado, prima a tecla **▼**.

Para sair da faixa de zapping/informação

3. Prima a tecla **EXIT** uma vez.

Utilizar o Mini-guia

Graças ao **Mini-guia** pode visualizar a lista de outros canais sem ter de mudar de canal.

Para utilizar o mini-guia

1. Prima a tecla **amarela** uma vez.

Verifique que a selecção está em **Mini-guia**. Caso contrário, seleccione-a usando as teclas **▲/▼**.

2. Prima as teclas de seta **►/◀** para um zapping virtual na lista actual de canais.

É dada informação sobre o programa actual e o seguinte no canal seleccionado.

Conselho: para mudar para um programa actual noutra canal, seleccione o canal e prima o botão **OK**.

Menus

Gráfico do menu

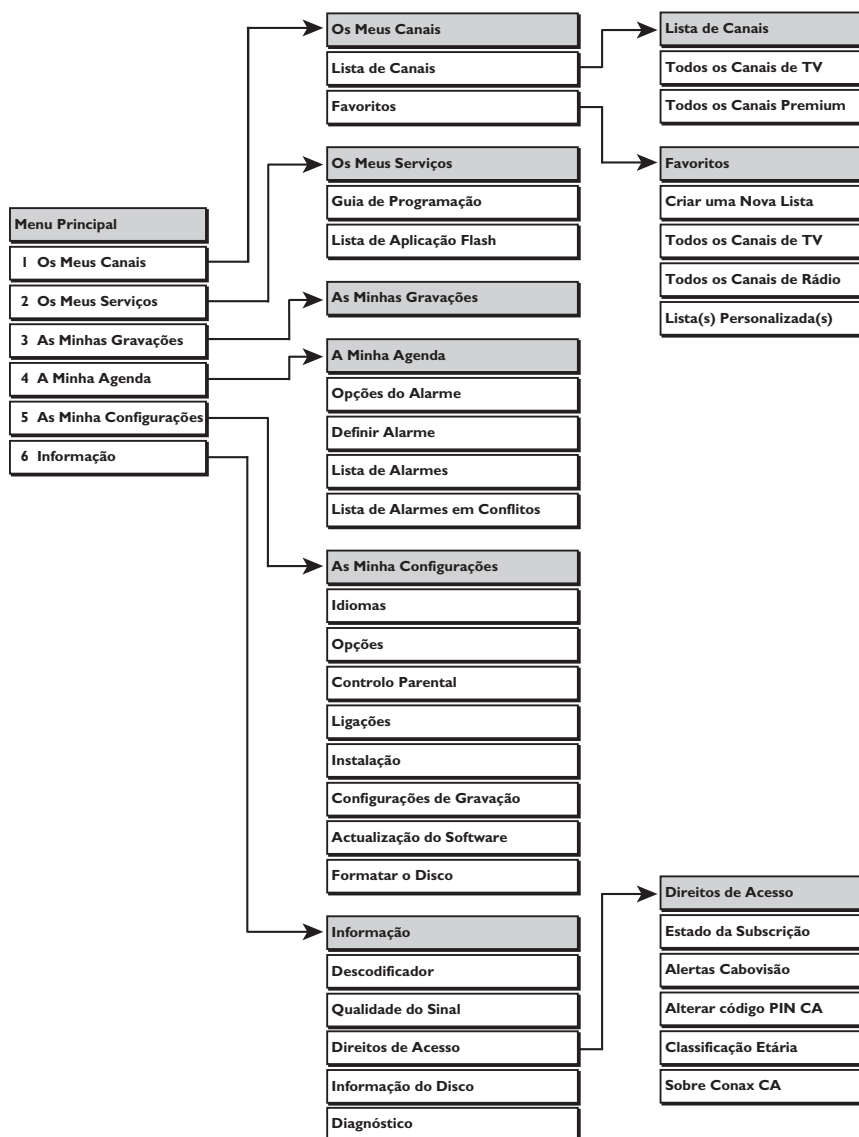

Para informação detalhada sobre os canais, o guia de programação electrónica, os temporizadores e alguns parâmetros de configuração, consulte a páginas seguintes.

Os Meus Canais

Lista de canais

Este menu dá acesso a todas as listas de canais: A lista completa e as suas listas favoritas. Pode ver o conteúdo da lista e modificar a lista actual.

Acesso à lista de canais

1. Prima a tecla **MENU**.
2. Usando as teclas ▲ e ▼, seleccione **Os Meus Canais** e prima **OK**.
3. Usando as teclas ▲ e ▼, seleccione **Lista de canais** e prima **OK**.

Conselho: Para acesso directo à lista de canais, prima a tecla **Canais** do telecomando.

Ver conteúdo da lista

Para ver o conteúdo de uma lista, seleccione-a usando as teclas ▲ e ▼ e prima a tecla **OK**.

Para navegar na lista de canais, use as teclas ▲ e ▼.

Para mudar para um canal que pretende ver, seleccione o canal usando as teclas ▲ e ▼ e prima a tecla **OK**. A lista que estava a usar será definida como actual.

Para mudar de páginas na lista de canais, use as teclas ◀ e ▶.

Defina uma lista como actual

Para definir uma lista como actual, selecciona a lista usando as teclas ▲ e ▼ e prima a tecla **amarela**.

Nota: O foco é automaticamente colocado na lista actualmente a ser vista.

Sair da lista de canais

Para sair do submenu de lista de canais, prima a tecla **EXIT**.

Favoritos

O organizador de canais permite criar listas de favoritos e modificar as diferentes listas: mudar o nome, reordenar ou remover uma lista, adicionar/remover canais, bloquear/desbloquear canais, etc.

Acesso ao organizador de canais

1. Prima a tecla **MENU**.
2. Usando as teclas ▲ e ▼, seleccione **Os Meus Canais** e prima **OK**.
3. Usando as teclas ▲ e ▼, seleccione **Organizador de canais**, introduza o PIN e prima **OK**.

Para criar uma nova lista

Para criar uma nova lista de favoritos, seleccione **Criar uma nova lista** usando as teclas ▲ e ▼ e prima **OK**.

Vai ser-lhe pedido que dê um nome à nova lista.

1. Use as teclas de seta para modificar o nome de lista genérico e prima **OK** para confirmar.

Vai ser-lhe pedido que seleccione o tipo de lista que pretende criar: canais TV ou rádio.

2. Use as teclas ◀ e ▶ para seleccionar o tipo preferido de canal e prima **OK**.

3. Seleccione a lista de canais e o tipo de canal usando os botões de seta e prima **OK**.

4. Seleccione a preferência áudio usando as teclas de seta e prima **OK**.

A lista de canais seleccionada para lista favorita é mostrada.

Prima o botão **OK** nos canais que pretende remover da nova lista.

Prima o botão **OPÇÕES** para ordenar a nova lista.

5. Prima **VOLTAR** ou **EXIT** para validar a nova lista.

Modificar/eliminar uma lista

Para modificar ou eliminar uma lista, seleccione-a usando as teclas ▲ e ▼, e prima **OK**. O ecrã mostra um menu com diferentes opções.

1. Para **mudar o nome da lista**, seleccione o primeiro item e prima **OK**.

Depois use as teclas de seta para mudar o nome predefinido.

Prima a tecla **VOLTAR** para guardar as definições.

2. Para **modificar a lista**, seleccione o segundo item e prima **OK**.

Depois, use a tecla **OK** para adicionar ou remover os canais seleccionados da lista favorita.

Prima a tecla **VOLTAR** para guardar as definições.

3. Para **bloquear/desbloquear canais**, seleccione o terceiro item e prima **OK**.

Depois, use a tecla **OK** para bloquear ou desbloquear o canal seleccionado na lista favorita.

Prima a tecla **VOLTAR** para guardar as definições.

4. Para **reordenar a lista**, seleccione o quarto item e prima **OK**.

Selecione o canal que pretende reordenar na lista usando as teclas ▲ e ▼.

Depois, prima **OK**.

Use as teclas ▲ e ▼ para mover o canal para a posição preferida na lista.

Prima **OK** para confirmar a posição. A lista foi modificada automaticamente.

Prima a tecla **VOLTAR** para guardar as definições.

5. Para eliminar a lista, seleccione o último item da lista e prima **OK**.

Para confirmar a remoção da lista, prima a tecla ▲ uma vez e prima **OK** duas vezes.

Para cancelar a remoção prima **OK**.

Prima a tecla **VOLTAR** para guardar as definições.

Sair do organizador de canais

Para sair do organizador de canais, prima a tecla **EXIT**.

Actualização da lista de canais

Durante a primeira instalação, a set-top-box procura os canais na rede. Se, posteriormente, ficarem disponíveis novos canais ou mudarem de nome, forem suprimidos ou mudados, a set-top-box actualiza automaticamente a lista **Todos os canais**.

Os Meus Serviços

Guia de programas

O Guia de Programas Electrónico (EPG) permite ver o que está no canal que está a visualizar com até 7 dias de antecipação. Assim, o EPG integra uma ferramenta de pesquisa: saber quais os filmes que vão dar na TV esta noite, em todos os canais, é uma brincadeira de crianças!

Acesso à lista de canais

1. Prima a tecla **MENU**.
2. Usando as teclas **▲** e **▼**, seleccione **Os Meus Serviços** e prima **OK**.
3. Usando as teclas **▲** e **▼**, seleccione **Guia de Programação** e prima **OK**.

Conselho: Prima o botão **GUIA TV** para um curto acesso ao guia de programas.

Para usar o guia

Para navegar através das entradas e dos dias, use as teclas **▲** e **▼**.

Para ver o guia de programas de outro canal, use as teclas **PR+/PR-**.

Para mudar para uma emissão corrente noutra canal, seleccione o programa usando as teclas de seta, prima **OK** e seleccione **Ver este programa**.

Para definir um temporizador para um programa que vai ser emitido mais tarde, seleccione o programa usando as setas das teclas, prima **OK** e seleccione **Mais info**.

Para ter mais informações sobre um programa, seleccione-o e prima a tecla **amarela**.

Para mudar de página, use as teclas **◀** e **▶**.

Para usar a ferramenta de pesquisa

Prima **GUIA TV** uma vez enquanto está no guia de programas.

O menu da ferramenta de pesquisa aparece.

Podem navegar pelo guia de programa seleccionando o nome de um programa, uma data, um período de tempo, um tema e/ou um tipo de visualização.

Para seleccionar o critério de pesquisa, use as teclas de seta e prima **OK** para dar início à pesquisa.

Para sair do guia

Para sair do EPG, prima a tecla **EXIT**.

VOD

O serviço Video On Demand estará disponível em breve.

Jogos

O serviço de jogos estará disponível em breve.

As Minhas Gravações

O seu decodificador inclui um DVR integrado (Gravador de Vídeo Digital). Trata-se de um gravador digital que usa uma drive de disco rígido (HDD). Pode usá-la para gravar programas de TV no disco rígido com 160 Go de capacidade, tal como faz com um gravador de DVD autónomo. Estas gravações (também chamadas títulos) são organizadas numa biblioteca electrónica. A biblioteca torna mais fácil encontrar e gerir as suas gravações.

Antes de explicar a utilização do menu **As Minhas Gravações**, vamos explicar as características principais do DVR :

- grave um programa enquanto vê outro programa enquanto está a ser transmitido,
- grave um programa enquanto vê um programa já gravado no disco rígido,
- veja um programa mais tarde depois da sua transmissão usando a função time shift, enquanto grava outro programa
- Play / Pause ►/||, rewind ◀◀ e fast forward ►► (com diferentes velocidades variando de ¼ até 64)

Time-shift (gravar numa memória temporária)

A função **Time-Shift** deixa-o pôr em espera o programa que está a ver. Por exemplo, se receber um telefonema pode pôr o programa em PAUSA. Quando terminar a interrupção, pode voltar ao programa que estava a ver sem que tenha perdido um só segundo de visualização.

Também pode repetir o último evento transmitido (o último golo durante um jogo de futebol!).

O seu decodificador tem uma memória temporária com esta finalidade, capaz de armazenar até 2 horas de vídeo e som do último canal visualizado.

Para pôr o programa actual em espera, prima o botão **PAUSE (►/||)** no telecomando. A imagem ficará parada. Para reiniciar o programa a partir de onde fez a pausa, prima o botão **PLAY (►/||)**. O programa irá ser reiniciado exactamente no ponto onde parou, agora com as imagens a chegarem mais tarde (offset no tempo) do que as imagens que estão a ser transmitidas no programa actual.

Prima a tecla **STOP (■)** para voltar ao modo directo (ou live) e assim que a paragem for efectivada surge a mensagem “Back to Live” no ecrã para indicar o regresso ao modo directo.

Nota :

1. O time-shift temporário é reiniciado em cada zapping por isso não é possível rever o canal anterior depois de mudar de canal.
2. A duração do time-shift pode ser modificada de 30 minutos (por defeito) até 2 horas. Seleccione **As Minhas Configurações** no menu principal e depois **Configurações de Gravação**.
3. O time-shift e a gravação são 2 processos independentes que são possíveis em simultâneo. Pode ver um programa e usar a funcionalidade de time-shift enquanto outro programa está a ser gravado.

Funções de gravação

Gravação imediata

Para gravar o programa que está a ser transmitido, prima uma vez o botão **REC ●** no telecomando. Quando o menu surgir no ecrã, confirme ou modifique a duração da gravação indicada. Assim que for seleccionado **SIM (YES)** no **Menu de gravação**, um indicador vermelho acende-se no painel frontal do seu gravador confirmando que a gravação foi iniciada.

Pode mudar para outro canal sem afectar a gravação.

Se puser o DVR em modo de standby, uma mensagem pop-up vai notificá-lo de que está a decorrer uma gravação, para que possa decidir se a gravação deve continuar ou não.

Gravação em Offset usando o guia de programas (EPG)

1. Prima o botão de **GUIA TV** para trazer o guia de programas para o canal seleccionado.
2. Selecciona um programa para gravar com as teclas **▲** e **▼** e depois confirme com a tecla **OK**.
3. Selecciona **Adicionar gravação** e **OK**.
4. Também pode alterar a **duração** para garantir que o final do seu programa será gravado, e depois prima **SAVE** para programar esta gravação.

Nota : é possível adicionar automaticamente uma margem para iniciar com avanço e terminar mais tarde a gravação de um programa, através do EPG. Para isso, selecciona **Configurações de Gravação** no menu **As Minhas Configurações**.

Gravação em Offset programada manualmente

1. Selecciona **A Minha Agenda** no menu principal.
2. Use as teclas **▲** e **▼** para seleccionar **Definir Alarme**. O tipo de alarme por defeito é o **gravador**.
3. Marque manualmente a **data**, a **hora** e a **duração** pretendidas antes de guardar.

Nota para todos os modos diferentes de gravação :

- Se não aparecer um pop-up de conflito (para mais detalhes, veja o capítulo abaixo **Conflitos de Gravação**), a gravação será feita conforme o programado.
- As gravações são guardadas no menu "**As Minhas Gravações**" com o nome do canal por defeito. Pode renomear a gravação no menu "**As Minhas Gravações**". Se os dados de EPG estiverem disponíveis na rede de comunicações, os detalhes do evento também são gravados (nome, género, tipo, categoria...).

Parar uma gravação

Para parar uma gravação, selecciona o canal que está a ser gravado. Depois prima a tecla **STOP** (■), e o ícone stop surge na parte de cima do ecrã para indicar que a gravação vai ser parada.

Também pode PARAR uma gravação através do menu **As Minhas Gravações** no menu principal. Selecciona a gravação que pretende parar com as teclas **▲** e **▼** e depois selecciona a tecla **AZUL** para modificar as configurações. Depois poderá **proteger, parar** (ou **apagar** se a gravação já tiver parado), **apagar todas as gravações** ou **renomear** a gravação.

Outra forma de parar ou reprogramar uma gravação é através do menu **A Minha Agenda** no menu principal. Depois selecciona **Lista de Alarmes**. Selecciona a hora/gravação que pretende parar com as teclas **▲** e **▼** e depois confirme com a tecla **OK**. Depois pode **remover o alarme seleccionado** (apagar a gravação actual) ou **remover todos os alarmes** ou alterar **as definições do alarme** (para adicionar mais tempo ao gravar o programa depois do fim, por exemplo).

Conflitos de gravação

Em certos casos, o seu DVR não será capaz de começar a gravar imediatamente na hora pretendida devido a um conflito com outra gravação já a decorrer. Se esse problema surgir, um ecrã de aviso vai ajudá-lo a encontrar uma solução.

Com maior frequência, esses conflitos são causados por :

- um pedido de gravação enquanto outra gravação já está a decorrer; o seu DVR não pode gravar mais de um programa de cada vez,
- sobreposição entre 2 programas diferentes seleccionados, por exemplo quando um segundo programa começa antes de o primeiro ter terminado,
- incapacidade do sistema para gravar mais alguma coisa porque o disco rígido está cheio; terá de apagar alguns títulos para criar espaço para as novas gravações,
- o software do seu sistema DVR está a ser actualizado; basta aguardar alguns minutos até que termine.

As Minhas Gravações





As gravações (também chamadas títulos) são organizadas numa biblioteca electrónica para lhe ser mais fácil encontrá-las.

Aceder a uma gravação através da biblioteca de títulos

1. Aceda ao menu principal e seleccione a **As Minhas Gravações**. Assim que o menu da **As Minhas Gravações** for activado, surge **PLAY** no visor do gravador.
2. Seleccione o título que pretende ver com as teclas **▲** e **▼**.
3. Veja as gravações seleccionadas depois de premir a tecla **OK**. Durante a reprodução, aparece **PLAY** no visor do gravador.
4. Depois poderá voltar à biblioteca seleccionando a tecla **STOP (■)**, **SAIR** ou **VOLTAR**.

Nota : Informações de ajuda úteis no menu As Minhas Gravações :

Há alguns ícones antes de cada título para o ajudar a gerir a sua biblioteca:

- O ícone de bloqueio  indica que a gravação está bloqueada pelo mecanismo de controlo parental. Para reproduzir as gravações bloqueadas, tem de inserir o código pin do controlo parental para desbloquear a reprodução.
- O ícone  (perigo) indica que houve um problema com a gravação (por exemplo, o HDD ficou cheio antes de terminar o evento ou houve uma falha de corrente durante a gravação, ou a gravação parou devido à detecção de um conflito...) e que o evento não foi totalmente gravado.
- O ícone  (câmara de vídeo) indica que o evento está actualmente a ser gravado.
- O ícone  indica que o evento está protegido e não pode ser apagado.

Este menu também indica o espaço disponível no disco, e a data e hora actuais são também indicadas na parte de cima do ecrã.

Nota : no caso de não haver dados EPG disponíveis na rede de transmissão, surgem por defeito os seguintes detalhes da gravação: nome do canal, data da gravação, hora de início da gravação. Pode alterar manualmente o título da gravação seguindo as instruções do capítulo seguinte em "Renomear um título".

Personalizar títulos

Quando uma gravação termina ficam disponíveis as seguintes operações:

- Proteger um título para não ser apagado.
- Apagar ou parar a gravação.
- Apagar todos os títulos.
- Renomear um título.
- Bloquear um título.

Proteger um título



Para evitar que um título seja apagado, pode proteger uma gravação através do menu **As Minhas Gravações** no menu principal. Seleccione o título que pretende com as teclas **▲** e **▼** e depois seleccione a tecla **AZUL** para modificar as configurações. Então poderá proteger gravação (selecção por defeito) e a seguir prima **OK** para confirmar. Assim que estiver protegido, surge o ícone  à frente do título protegido.

Pode desproteger um título protegido seleccionando **cancelar protecção** (esta selecção surge apenas se o título já estiver protegido).

Apagar um título

Poderá apagar uma gravação através do menu **As Minhas Gravações** no menu principal. Seleccione o título que pretende com as teclas ▲ e ▼ e depois seleccione a tecla **AZUL** para modificar as configurações. Depois pode **apagar gravação** e a seguir prima **OK** para confirmar.

Nota :

- Se o título estiver a ser gravado (o ícone  aparece à frente do título), então terá primeiro de PARAR a gravação (esta selecção surge em vez de apagar gravação, apenas se o título estiver a ser gravado).
- Se o título estiver protegido para não ser apagado (com o ícone  à frente do título), então terá primeiro de **cancelar protecção** (ver o capítulo anterior).

Apagar todos os títulos

Pode apagar todas as gravações através do menu **As Minhas Gravações** no menu principal. Seleccione um título com as teclas ▲ e ▼ e depois seleccione a tecla **AZUL** para modificar as configurações. Depois poderá seleccionar **apagar todas as gravações** e a seguir prima **OK** para confirmar.

Nota : se um título da lista estiver protegido para não ser apagado (com o ícone  à frente do título), então todas as gravações serão apagadas excepto essa.

Renomear um título

Poderá renomear uma gravação através do menu **As Minhas Gravações** no menu principal. Seleccione o título que pretende com as teclas ▲ e ▼ e depois seleccione a tecla **AZUL** para modificar as configurações. Poderá então **renomear gravação** e a seguir prima **OK** para confirmar. Use as teclas numéricas no telecomando para compor um título à sua escolha, tal como faria num telemóvel.

Bloquear um título

Para limitar o acesso a um título, pode bloquear uma gravação através do menu **As Minhas Gravações** no menu principal. Seleccione o título pretendido com as teclas ▲ e ▼ e depois seleccione a tecla **AZUL** para modificar as configurações. Depois pode **bloquear gravação** e a seguir prima **OK** para confirmar. Assim que estiver bloqueado, o ícone  aparece à frente do título protegido.

Para reproduzir as gravações protegidas, tem de inserir o código pin do controlo parental. Pode desbloquear definitivamente um título de acesso limitado seleccionando **desbloquear gravação** (esta selecção surge apenas se o título já estiver bloqueado).

A Minha Agenda

No menu **A Minha Agenda** pode definir um novo temporizador, seleccionar uma opção ou ver uma lista de temporizadores definidos

Acesso aos temporizadores

1. Prima a tecla **MENU**.
2. Usando as teclas **▲** e **▼**, seleccione **A Minha Agenda**, introduza o PIN e prima **OK**.

Estão disponíveis as seguintes opções

- **opções do alarme:** para activar/desactivar o temporizador e seleccionar o tempo de alarme antes de ocorrer o lembrete.
- **definir alarme:** para criar manualmente um lembrete, memo ou registo.
- **lista de alarmes:** para rever ou eliminar lembretes anteriormente criados.
- **lista de alarmes em conflito:** para suprimir temporizadores em conflito, que se sobreponham uns aos outros.

Podem ser definidos 4 tipos de Alarmes

- **Gravador:** para agendar manualmente uma gravação. Para o DVR 160GB este tipo de temporizador está ajustado por defeito.
- **Aviso de Evento:** para agendar um aviso relacionado com um programa.
- **Aviso Privado:** para agendar um aviso privado não relacionado com um evento ou serviço. O utilizador pode inserir qualquer mensagem que pretenda que lhe seja recordada enquanto vê televisão.
- **Acordar:** para agendar um aviso para acordar a set-top box se a set-top box estiver em modo de standby.

Importante: Não se esqueça de guardar o temporizador novo.

Sair do menu A Minha Agenda

Para sair do menu prima a tecla **EXIT**.

As Minhas Configurações

Idiomas

O idioma do menu, de áudio e das legendas pode ser definido em Inglês ou Português (caso exista disponibilidade).

Acesso à definição de idioma

1. Prima a tecla **MENU**.
2. Usando as teclas ▲ e ▼, seleccione **As Minhas Configurações**, introduza o PIN e prima **OK**.

Modificar um idioma

1. Usando as teclas ▲ e ▼, seleccione o idioma do menu, de áudio ou das legendas.
2. Prima as teclas ◀ e ▶ para confirmar o idioma.

Sair do menu de definições de idioma

Para sair do menu de definições de idioma, prima a tecla **EXIT**.

Opções

O propósito do ecrã de “opções” é definir:

- o tempo limite da faixa
- a selecção de fuso horário
- o aspecto da interface do descodificador
- a definição de volume*
- a transparência do ecrã

* **Nota:** Se seleccionar o volume comum, a set-top box irá ajustar o volume de todos os canais de TV e de rádio para o mesmo nível. Se seleccionar o volume independente, tem a possibilidade de ajustar o nível de volume de cada canal conforme as suas preferências. A set-top box recupera a última configuração de volume usada no canal seleccionado.

Aceder ao menu de opções

1. Prima a tecla **MENU**.
2. Usando as teclas ▲ e ▼, seleccione **As Minhas Configurações** e introduza o PIN.
3. Usando as teclas ▲ e ▼, seleccione **Opções** e prima **OK**.

Modificar uma opção

1. Usando as teclas ▲ e ▼, seleccione o item que pretende modificar.
2. Prima as teclas ◀ e ▶ para fazer uma selecção.

Sair do menu de opções

Para sair do menu de definições de idiomas, prima a tecla **EXIT**.

Controlo parental

O submenu **Decoder PIN** permite alterar o código PIN, bloquear/desbloquear o descodificador e activar/desactivar o controlo parental, definindo um limite de classificação. Por predefinição, o controlo parental está desactivado.

Acesso ao controlo parental

1. Prima a tecla **MENU**.
2. Usando as teclas ▲ e ▼, seleccione **As Minhas Configurações** e prima **OK**. O acesso é protegido por um código PIN. Introduza o código PIN de 4 dígitos.
3. Usando as teclas ▲ e ▼, seleccione **Controlo Parental** e prima **OK**.

Mudar o código PIN do descodificador

Certas características da set-top box (p.ex. o bloqueio do descodificador) requerem a introdução de um Número de Identificação Pessoal (Personal Identification Number - PIN). O número predefinido é 0000. Recomendamos vivamente que mude este número.

Importante – Mantenha o PIN secreto, mas não o perca!

1. Seleccione **Alterar PIN CA** e prima **OK**.
2. Introduza o **novo PIN** usando as teclas numéricas.
3. Finalmente, confirme o **novo PIN** voltando a introduzi-lo.

Nota : Para mudar o PIN CA, ver a página 26.

Bloquear o descodificador

1. Seleccione **Bloqueio do descodificador**
2. Usando as teclas de seta ◀ e ▶, bloquear/desbloquear canais.

Limite de classificação

1. Seleccione **Limite de classificação**
2. Usando as teclas de seta ◀ e ▶, seleccione o limite de classificação preferido.

Sair do menu de controlo parental

Para sair do menu de controlo parental prima a tecla **EXIT**.

Ligação

O menu de ligação permite definições de formatos de TV, áudio, vídeo e resoluções HD.

Acesso ao menu de ligação

1. Prima a tecla **MENU**.
2. Usando as teclas ▲ e ▼, seleccione **As Minhas Configurações** e prima **OK**.
3. Usando as teclas ▲ e ▼, seleccione **Ligação** e prima **OK**.

Modificar as definições de ligação

Use as teclas de seta para modificar as definições de ligação. Abaixo encontra possíveis valores para cada item.

Formato TV:	4/3, 16/9
Ajuste de imagem:	para 4/3: pan & scan, letter box, full screen para 16/9: pan & scan, letter box, full screen
Modo scart TV:	CVBS ou CVBS e RGB, SVHS
Modo Scart VCR:	CVBS, SVHS
Formato vídeo:	PAL, SECAM
Formato áudio:	áudio PCM, áudio digital
YPrPb:	Desactivo, Activo
HDMI:	Detectado, não detectado
Resolução HD :	automático, manual
	Se manual: 720x576p, 1280x720p, 1920x1080i

Sair do menu de ligação

Para sair deste menu prima a tecla **EXIT**.

Instalação

Este menu destina-se à introdução manual dos parâmetros de instalação ou ao início de uma nova pesquisa de canal.

Estão disponíveis dois tipos de instalação:

- leitura: os parâmetros são definidos automaticamente. Prima **OK** para dar início à leitura.
- Instalação de rede: esta instalação permite introduzir manualmente a frequência ou tipo de modulação. Este menu deveria ser usado apenas por utilizadores experientes.

Acesso ao menu de instalação

1. Prima a tecla **MENU**.
2. Usando as teclas **▲** e **▼**, seleccione **As Minhas Configurações**, introduza o seu PIN e prima **OK**.
3. Usando as teclas **▲** e **▼**, seleccione **Instalação** e prima **OK**.

Modificar um parâmetro

1. Usando as teclas **▲** e **▼**, seleccione o parâmetro que pretende modificar.
2. Usando as teclas **▲** e **▼**, seleccione a preferência ou use os botões numéricos do telecomando para introduzir um novo parâmetro.

Sair do menu de instalação

Para sair do menu prima a tecla **EXIT**.

Actualização do Software

Este menu permite ao utilizador actualizar o software do DVR para melhorar o seu desempenho.

Configurações de Gravação

O menu das **Parâmetros de Gravação** é acedido através do menu **As Minhas Configurações** e é usado para configurar opções de gravação automáticas tais como:

- Margem de guia de início: para adicionar tempo de gravação extra ao início agendado de um evento quando programado através do EPG ou do agendador
- Terminar margem de guia: para adicionar tempo de gravação extra ao fim agendado de um evento quando programado através do EPG ou do agendador
- Duração do time-shift: para programar a duração máxima do time-shift (tamanho da memória temporária) de 10 minutos até 2 horas (o valor por defeito é de 30 minutos)
- Alarme total: para programar um alarme quando a drive do disco rígido estiver quase cheia. Este valor é dado em percentagem do espaço disponível no disco rígido

Formatar o disco

O menu de **Formatar o disco** é acedido através do menu **As Minhas Configurações** e é usado para formatar o disco rígido. Depois de várias confirmações e do pedido do código pin para confirmar a formatação, todas as gravações serão apagadas incluindo as gravações protegidas.

Nota : No caso de o disco estar a ser usado para uma gravação, será mostrada uma mensagem pop-up: *Disco ocupado, por favor tente mais tarde!*

Informação

Este menu dá-lhe informações sobre o seu gravador (descodificador), a qualidade do sinal recebido, os seus direitos de acesso e sobre o disco rígido.

Direitos de acesso

O submenu de direitos de acesso permite ter informação sobre a assinatura actual, créditos disponíveis e alteração da classificação de maturidade.

Alterar PIN CA

Este submenu permite alterar o código PIN CA.



O código PIN CA é diferente do PIN do descodificador. O número predefinido para o código PIN CA é 1234. Recomendamos que altere este número.

Acesso a Alterar o PIN CA

1. Prima a tecla **MENU**.
2. Usando as teclas **▲** e **▼**, seleccione **informação** e prima **OK**.
3. Usando as teclas **▲** e **▼**, seleccione **Direitos de Acessos** e prima **OK**.
4. Usando as teclas **▲** e **▼**, seleccione **Alterar código PIN CA** e prima **OK**.
5. Introduza o **PIN antigo**, usando os botões numéricos.
6. Introduza o **novo PIN**, usando os botões numéricos.
7. Finalmente, confirme o **novo PIN** inserindo-o outra vez.

Nota: Para alterar o PIN do descodificador, ver a página 24.

Sair do menu de PIN CA

Para sair do menu PIN CA, prima a tecla **EXIT**.

Classificação Etária

Este submenu permite ver e alterar a classificação etária actual. Estão definidas quatro categorias de classificação etária:

- **G** para audiências gerais
 - **PG** para orientação parental
 - **A** para maiores de 18 anos
 - **X** para erótico
- G** tem a classificação etária mais baixa.

Aceder a classificação etária

1. Prima a tecla **MENU**.
 2. Usando as teclas **▲** e **▼**, seleccione **Informação** e prima **OK**.
 3. Usando as teclas **▲** e **▼**, seleccione **Direitos de Acesso** e prima **OK**.
 4. Usando as teclas **▲** e **▼**, seleccione **Classificação** e prima **OK**.
- Pode ver a classificação de maturidade actualmente aplicada ao seu descodificador.

Modificar a classificação etária

1. Seleccione **Menu Principal/Informação/Direitos de Acessos/classificação** e prima **OK**.
2. Usando as teclas **▲** e **▼**, seleccione a classificação etária preferida.
3. Introduza o PIN CA para validar a nova definição.

Sair do menu de classificação etária

Para sair do menu de classificação de maturidade prima a tecla **EXIT**.

Informação do Disco

Este artigo no menu “Informação” fornece informações sobre o disco:

- Tamanho total do disco
- Espaço livre no disco
- Número total de gravações
- O nível de espaço ocupado no disco

Características principais

DVR 160GB (DCI82CBV)

- MPEG-4 Gravador de Vídeo Digital: seja o primeiro a desfrutar de TV em qualidade HD!

Ligações

- Interface HDMI.
- Saídas de áudio RCA.
- Saída áudio digital S/P-DIF eléctrica.
- 2 Scarts: TV scart (CVBS/RGB) e VCR scart (CVBS).

Principais funcionalidades

- Disco Rígido 160 Go.
- Emissão de programas HD.
- Menus no ecrã, bilingues, amigáveis para o utilizador (inglês, português) através de um ecrã On Screen Display (OSD) de 256 cores.
- Organizador de canais com até 7 listas de favoritos.
- Guia de programas electrónico com os programas actuais e seguintes e os eventos de vários dias.
- Faixa de informação (incluindo sinopse do programa actual).
- Legendagem DVB, legendagem em teletexto e teletexto total.
- Selecção de 2 idiomas para áudio referido e legendas.
- Controlo Parental por código PIN.
- Temporizadores disponíveis.
- Actualização remota de software.

Acessórios

- Telecomando com pilhas.
- Smartcard (inserida na set-top box)
- Cabo de corrente.
- Cabo Scart.
- Manual do utilizador.

 Este símbolo significa que o seu aparelho electrónico inoperacional deve ser recolhido separadamente e não misturado com outros resíduos domésticos. A União Europeia implementou um sistema específico de recolha e reciclagem, onde responsabiliza os fabricantes.

Este aparelho foi desenhado e manufacturado com materiais componentes de alta qualidade e que podem ser reciclados e reutilizados. Os aparelhos eléctricos e electrónicos podem conter componentes, necessários ao funcionamento do sistema, mas que podem ser susceptíveis de provocar risco para a saúde e ambiente caso eles não sejam tratados ou manuseados apropriadamente. Consequentemente, por favor não deite fora o seu aparelho avariado com os resíduos domésticos. Se for o proprietário do aparelho, deverá depositá-lo no ponto de recolha apropriado ou entregá-lo ao vendedor quando da compra de um novo aparelho.

- Se for um utilizador profissional, por favor siga instruções do seu fornecedor.





- Se o aparelho lhe for alugado ou deixado ao seu cuidado, por favor contacte o seu fornecedor.

Ajude-nos a proteger o ambiente no qual vivemos!

Resolução de problemas

Nem todos os problemas com imagem ou som são causados por um defeito na set-top box. Se a unidade fizer algo inesperado enquanto a usa, desligue-a, aguarde alguns segundos e volte a ligá-la.

Importante – Nunca abra a unidade.

Problema	Causa possível	Solução sugerida
A set-top-box não parece funcionar, e não há luzes no painel frontal.	A set-top-box não recebe corrente.	Certifique-se de que está correctamente ligada à corrente. Verifique se a tomada tem corrente (tente ligar uma lâmpada).
A set-top box não parece funcionar e o painel frontal tem a luz de espera vermelha.	A set-top box está desligada.	Prima  no painel frontal ou no telecomando.
A set-top box não parece funcionar e o painel frontal tem a luz de espera verde.	A set-top box não está correctamente ligada ao equipamento ou o equipamento não está correctamente configurado.	Verifique que todas as ligações estão correctamente feitas (ver página 8). Verifique se a TV tem corrente e está ligada.
	A TV não está configurada para mostrar canais digitais de cabo.	Se a set-top box estiver ligada à TV por um cabo HDMI, tente seleccionar o canal AV apropriado no aparelho de TV.
Vê-se interferência no ecrã	A TV não está correctamente sintonizada	Verifique se a TV está correctamente sintonizada para a set-top box (ver página 8). Para mais informação, consulte o manual de utilizador da TV.
O telecomando não funciona.	As pilhas estão sem carga ou foram inseridas incorrectamente	Se o LED do telecomando não acender/piscar cada vez que pressionar uma tecla, verifique se as pilhas estão correctamente inseridas ou com carga suficiente, testando-as noutro aparelho eléctrico/electrónico.
	Está alguma coisa entre o telecomando e a set-top box.	Certifique-se de que aponta o telecomando directamente para a set-top box e que não há nada entre eles. A luz de recepção de IR do painel frontal da set-top box deve piscar cada vez que premir um botão do telecomando. Caso contrário, tente seleccionar a entrada de TV “AV input”.
	O telecomando não está programado no modo correcto.	Prima a tecla BOX TV do telecomando. Cada vez que pressiona uma tecla no telecomando a tecla BOX TV deve acender/piscar.
Esqueceu-se do PIN.		Ligue à Cabovisão.
Os menus e as faixas estão num idioma que não compreende	O idioma de menus foi alterado para um idioma que não compreende.	Pode alterar o idioma da forma seguinte: 1. Prima MENU . 2. Prima três vezes  começando no topo. 3. Prima OK e introduza o PIN. 4. Prima OK . 5. Prima uma vez   para outro idioma. 6. Prima VOLTAR o EXIT para guardar.

Se não conseguir resolver o problema, ou se estas medidas não produzirem resultados satisfatórios, ligue para o Apoio Técnico da Cabovisão.

Glossário

DVI	Digital Video Interface proporciona ligação digital de alta largura de banda entre uma fonte de vídeo e uma TV. O áudio é transportado separadamente.
EPG	Guia de Programas Electrónico (ou Electronic Program Guide) dá informação sobre os programas actuais e seguintes da TV. O GPE é usado para ver programas de TV para os próximos dias (até 7 dias, de acordo com o canal), para programar uma gravação por selecção de um evento no guia ou para procurar facilmente programas de TV. Os GPEs são principalmente fornecidos em set-top boxes digitais e em gravadores de vídeo digital (Digital Video Recorder - DVR).
HDMI	High Definition Multimedia interface (Interface multimédia de alta definição) é como um cabo scart de alta definição, uma ligação digital de alta largura de banda simultaneamente para vídeo e áudio. HDMI assegura que o melhor sinal de vídeo é enviado da fonte (sinal HD) ao ecrã (LDC, Plasma, DLP). Faz isto enviando vídeo não comprimido e áudio multi-canal à televisão através de um único cabo.
HDCP	High bandwidth Digital Content Protection (HDCP) é uma protecção de direitos de autor que está incorporada em ecrãs e receptores de HD. Evita a duplicação não autorizada e a distribuição de conteúdos sujeitos a direitos de autor.
HD	HD (High Definition–Alta definição) proporciona uma qualidade de apresentação mais alta com uma resolução vertical de ecrã entre 720p e 1080p.
LCD	Liquid Crystal Displays (Ecrãs de cristais líquidos) são uma forma de TV de ecrã plano. São feitos de até dois painéis transparentes com uma solução de cristais líquidos ensanduichada entre ambos. As correntes eléctricas passam através do líquido – isto leva a que os cristais se alinhem de forma que a luz passe por eles. Cada um desses cristais age como um obturador, deixando a luz passar ou bloqueando-a. O padrão de cristais transparentes e escuros forma a imagem.
Pixels	Pixels é a abreviatura de "picture element" (elemento da imagem). Pixels são os mais pequenos pedaços de dados de uma imagem de vídeo. Quantos mais pixels houver numa imagem, maior a resolução.
Plasma	O ecrã de plasma é criado por milhares de pequenos tubos cheios com um gás ionizado em estado de plasma.
SPDIF	Este nome significa Sony/Philips Digital Interface Format (Formato de interface digital Sony/Philips), as duas empresas que conceberam inicialmente o formato S/PDIF.
720p	720p significa a resolução vertical de uma imagem de TV é 720 linhas. P indica leitura Progressiva.
1080i	1080i significa a resolução vertical de uma imagem 1080 linhas. Indica leitura Entrelaçada.
V.O.D.	Video on Demand (Video a pedido).
PIN CA	Código do Acesso Condicionado (Código do cartão de acesso).
DVR	Gravador de Vídeo Digital

Programação do telecomando

A set-top-box é entregue com um telecomando que pode controlar a set-top-box e o aparelho de TV. Além disso, pode usar o telecomando como joystick para vários jogadores, no modo jogos.

Para usar a set-top-box não necessita de mais programação; o telecomando está pronto a controlar a set-top-box.

Para controlar o aparelho de TV com o telecomando, siga os passos descritos abaixo:

Modo TV

Programação de entrada directa

Os fabricantes de TV podem ter vários códigos para a mesma marca. Se sabe qual o que corresponde ao seu aparelho de TV, repita os passos seguintes, tentando cada código da mesma marca até encontrar o correcto.

1. Prima o botão **TV** e mantenha-o premido durante 3 segundos até o LED da TV se acender.
2. Introduza o código TV da marca da TV.
 - a. Se o código for inválido, o LED mantém-se apagado. Tente segunda vez com o mesmo código ou com outros códigos da mesma marca. Se abortar a programação, o código TV programado actual é mantido.
 - b. Se o código for válido, o LED pisca 3 vezes e desliga-se.

Nota: Se não tiver sucesso na utilização da programação por entrada directa, tente o Segundo método: a busca automática de código.

Busca automática de código

Se não encontra o fabricante de TV nos códigos de TV, use o método de busca automática de código.

1. Prima o botão **TV** e mantenha-o premido durante 3 segundos, até o LED TV acender.
2. Prima o botão \odot para iniciar a busca automática. O telecomando envia um código à TV a cada 2 segundos. Quando o telecomando encontrar o código TV correspondente, a TV liga.
3. Prima a tecla **TV** para parar a busca automática. O LED pisca três vezes e apaga-se.

Nota: para cancelar a programação automática durante a busca de código, prima o botão \odot O LED desliga-se.

Botões activos em modo TV



Modo jogo

O serviço de jogos estará disponível em breve.

Códigos TV

A.R. Systems 1037,1556
 Accent 1037,1556
 Accuphase 1556,1909
 Acec 1012
 Adcom 1625
 Admiral 093,1418,1087,1163,1264
 Adyson 1217,1216
 AEA 1037,1556
 Agashi 1216,1264,1217
 AGB 1516
 Agef 1087
 Aiko 1009,1037,1556,1216,1371
 1035,1433,1072,1361,1191
 1264,1217
 Aim 1037,1072,1412,1556
 Aiwa 1701
 Akai 1361,1208,1371,1037,1433
 1191,1035,1009,1072,1218
 1714,1163,1516,1715,1602
 1556,1548,1581,1480,1217
 1631,1216,1264,1178,1377
 1606,1237
 Akiba 1218,1282,1455,1037,1556
 1294
 Akito 1037,1556
 Akura 1037,1556,1668,1412,1493
 1009,1218,1282,1264
 Alaron 1216
 Alba 1009,1418,1370,1235,1371
 1668,1037,1556,1237,1355
 1218,1216,1247,1163,1487
 1581,1036,1579
 Alkos 1035
 Allorgan 1206,1294,1217
 Allstar 1037,1556
 Ambassador 1177
 Amplivision 1217,1370,1320
 Amstrad 1177,1009,1516,1264,1371
 1218,1037,1556,1433,1412
 1237,1648,1581
 1037,1556,1009
 Anam 1037,1556,1650
 Anam National 1009,1264
 Anglo 1009,1264,1037,1556,1282
 1102
 Ansonic 1370,1037,1556,1009,1668
 1374,1163,1292,1102,1411
 1259,1247,1012,1104
 Apollo 1473
 ArcEnCiel 1109
 Arcam 1216,1217
 Ardem 1486,1714,1037,1556
 Aristona 1556,1037,1012
 Arthur Martin 1163
 ASA 1105,1346,1104,1087
 Asberg 1037,1556,1102
 Asora 1009
 Astra 1037,1556
 Asuka 1218,1217,1216,1264,1282
 Atlantic 1037,1556,1216,1206,1320
 1259
 Atori 1009
 Auchan 1163
 Audiosonic 1009,1037,1374,1556,1109
 1714,1715,1217,1370,1337
 1264,1218,1486
 Audioton 1217,1486,1370,1264
 Autovox 1087,1206,1349,1217,1247
 AWA 1011,1036,1009,1157,1374
 1412,1037,1556,1216,1606
 1217,1108,1264
 Axxent 1009
 Axxon 1714
 Baird 1109,1193,1343,1190,1072
 1073,1217,1208
 Bang & Olufsen 1565,1087
 Barco 1380,1163
 BasicLine 1374,1037,1163,1668,1556
 1009,1218,1282,1217,1455

Bastide 1217
 Baur 1195,1512,1037,1556,1191
 1361,1349,1505
 Bazin 1217
 Beaumark 1178
 Beko 1486,1035,1714,1370,1037
 1556,1606,1715
 Beon 1037,1556,1418
 Berthen 1668
 Best 1337,1370
 Bestar 1037,1556,1370,1374
 Bestar-Daewoo 1374
 Binatone 1217
 Black Diamond 1237,1556
 Black Panther 1102
 Black Star 1247
 Blacktron 1282
 Blackway 1282,1218
 Blaupunkt 1191,1195,1455,1170
 BlueSky 1037,1714,1237,1487,1668
 1715,1909,1556,1218,1282
 1455
 BlueStar 1282
 Bondstec 1294
 Boots 1217,1009
 Bosch 1320
 BPL 1037,1556,1282
 Brandt 1625,1109,1287,1335,1471
 1343
 Brandt Electronique 1287,1335
 Brinkmann 1037,1556,1668,1519,1418
 1486
 Brionvega 1037,1556,1087
 Britannia 1216,1217
 Brother 1264
 Bruns 1087
 BSR 1163,1294,1361
 BTC 1218
 Bush 1668,1218,1163,1349,1009
 1036,1037,1371,1235,1282
 1355,1374,1519,1264,1361
 1237,1487,1208,1217,1698
 1581,1294,1556,1714
 1218
 Canton 1264
 Capsonic 1610,1037,1556,1668
 Carad 455,1037,1556
 Carena 1036,1037,1556
 Carrefour 1170
 Carver 1009,1037,1556
 Casio 1037,1556,1163,1349
 Cathay 1037,1556
 CCE 1037,1556,1217
 Centrum 1237
 Centurion 1037,1556
 Century 1087,1247,1238
 CGE 1418,1247,1370,1163
 Cimilne 1009,1235,1218
 City 1009
 Clarivox 1418,1037,1556,1102
 Clatronic 1037,1370,1371,1714,1218
 1264,1556,1217,1247,1009
 1102,1320,1579,1648
 Clayton 1237
 CMS 1216
 CMS Hightec 1217
 Concorde 1009
 Condor 1320,1037,1556,1370,1216
 1009,1282,1102,1247,1418
 1411,1163,1264
 Conrad 1037,1556
 Contec 1216,1009,1157,1011,1036
 1264,1037,1556
 Continental Edison 1109,1287,1487
 Cosmel 1009,1337,1037,1556
 Crosley 1087,1247,1163
 Crown 1009,1370,1486,1037,1556
 1487,1714,1606,1715,1418
 1579,1208,1339

CS Electronics 1216,1218,1247
 CTC 1247
 CurtisMathes 1093,1166
 Cybertron 1218
 D-Vision 1037,1556
 Daewoo 1634,1374,1909,1499,1037
 1556,1009,1216,1218,1217
 1137
 1218,1216
 Dainichi 1037,1556,1264,1035,1216
 1009,1036,1217
 Dansai 1412
 Dansette 1370,1486,1714,1606,1715
 Dantax 1208
 Datsura 1037
 Dawa 1037,1556
 Daytron 1009,1374,1037,1556
 DeGraaf 1208,1044,1163,1548
 Decca 1072,1516,1037,1556,1217
 1137
 Deitron 1037,1556,1374,1218
 Denko 1264
 Denver 1037,1556,1606
 DER 1193,1190
 Desmet 1320,1037,1556,1009,1087
 Diamant 1037,1556
 Diamond 1264,1698,1696
 Digatron 1037,1556
 Digiline 1037,1556
 Digtor 1037,1556
 Digivision 1361
 DiK 1037,1556
 Dixi 1009,1037,1556,1247,1217
 1087
 Domeos 1668
 Doric 1349
 DTS 1009
 Dual 1349,1217,1343,1519,1037
 1556,1259,1163
 Dumont 1087,1104,1102,1217,1072
 Dunai 1163
 Dux 1037,1556,1012
 Dynatron 1037,1556,1012
 E-Elite 1218
 Edison-Minerva 1487
 Elbe 1435,1238,1259,1292,1370
 1163,1037,1556,1218,1191
 1411,1610,1217,1516,1361
 Elbe-Sharp 1516
 Elcit 1087,1247,1516,1102,1163
 Elekta 1009,1037,1556,1264,1282
 ELG 1037,1556
 Elin 1216,1037,1556,1105,1104
 1548,1361,1349,1163,1009
 1218,1037,1556,1320
 Elite 1102
 Elman 1009
 Eita 1009,1264,1216
 Emco 1247
 Emerson 1177,1178,1087,1247,1037
 1556,1371,1282,1320,1361
 1909,1486,1370,1163,1321
 Emperor 1282
 Enzer 1696
 Erres 1037,1556,1012
 ESC 1037,1556,1217
 Estéle 1163
 Etron 1037,1556,1009,1163
 Eurofeel 1264,1217
 Euroman 1216,1264,1037,1556,1217
 1370
 Europa 1037,1556
 Europohon 1037,1516,1102,1163,1217
 1556,1247,1216
 Excel 1037,1556
 Expert 1206,1259,1163
 Exquisit 1037,1556,1247
 Fagor 1037,1556
 FamilyLife 1037,1556
 Fenner 1374,1009
 Ferguson 1073,1625,1287,1190,1335

	1238,1193,1109,1560,1037 1556,1035,1343,1104,1108 1361,1471				
Fidelity	1163,1512,1037,1556,1371 1412,1193,1216,1264				
Filsai	1217				
Finlandia	1208,1346,1548,1361,1163 1072,1287,1343,1045				
Finlux	1105,1104,1037,1556,1714 1346,1217,1072,1163,1516 1715,1087,1102,1411,1631 1492,1480,1473,1418,1606				
Firstline	1037,1556,1374,1668,1714 1163,1009,1294,1321,1216 1247,1909,1102,1217,1411 1349,1238,1072,1235,1208 1361				
Fisher	1104,1217,1036,1208,1370 1045,1087,1157,1361,1163 1349,1072				
Flint	1037,1556,1610,1072,1218 1455,1264				
FNR	1102				
Forgestone	1193				
Formenti	1163,1037,1556,1486,1216 1087,1320				
Formenti-Phoenix	1216,1320				
Fortress	1093,1087				
Fraba	1037,1556,1370				
Friac	1009,1037,1556,1102,1370 1499,1655				
Frontech	1247,1264,1349,1217,1009 1163				
Fujitsu	1206,1072,1102,1217,1163 1009,1037,1556,1361,1259				
Fujitsu General	1009,1217,1206,1163				
Funai	1668,1264,1294,1412				
Future	1037,1556				
Galaxi	1102,1037,1556,1361,1163				
Galaxis	1370,1418,1037,1102,1556				
Galeria	1009				
GBC	1163,1009,1374,1218				
GE	1343,1178,1282,1560,1287 1109,1335				
GeantCasino	1163				
GECC	1163,1361,1349,1037,1516 1556,1072,1217				
Geloso	1247,1009,1163,1374				
General	1109,1287,1471				
General Electric	1343,1287				
General Technic	1009				
Genesis	1009				
Genexxa	1218,1037,1556,1412,1493 1163,1009				
Giant	1217				
Goldfunk	1668				
Goldhand	1216				
Goldline	1337				
GoldStar	1037,1009,1370,1377,1217 1178,1247,1216,1556,1163 1361,1109,1606,1044				
Gooding	1487				
Goodmans	1634,1374,1037,1499,1556 1237,1668,1909,1036,1264 1072,1516,1009,1487,1371 1343,1235,1035,1480,1560 1217,1335,1218				
Gorenje	1370				
GPM	1218				
Gradiente	1170,1037,1556				
Graetz	1361,1371,1163,1037,1339 1556				
Gran Prix	1648				
Granada	1037,1556,1226,1356,1012 1045,1072,1108,1208,1217 1036,1379,1516,1473,1335 1560,1163,1225,1343,1548 1037,1556,1009,1163,1610 1714,1715,1668,1374,1320 1282,1218,1455,1579				
Gronic	1102,1217,1163				
Grundig	1195,1191,1487,1037,1556				
		1587,1009,1036,1443,1370 1698,1264			
		1264,1216,1217			
		1216,1217			
		1294,1218			
		1037,1556,1499,1519,1349 1163,1361,1292,1282,1320 1634,1370,1009,1294,1217 1087,1377			
		1009,1037,1556,1102,1516 1037,1556			
		1009,1412,1037,1556			
		1037,1556			
		1009,1412,1037,1556,1217 1218,1418,1282,1264			
		1556,1037			
		1217,1009			
		1349			
		1109			
		1216			
		1264,1037,1556			
		1218			
		1208,1037,1556,1009,1218 1036,1163,1355,1443,1487 1235,1294,1264			
		1282,1218,1455,1610			
		1087			
		1225,1325,1349,1036,1356 1044,1108,1473,1163,1343 1578,1217,1194,1516,1072 1481,1499,1037,1556,1109 1548,1719,1634,1178,1137 1105,1492,1361,1512,1480 1108,1225			
		1009,1455,1218,1610			
		1087			
		1037,1556,1012			
		1218,1455			
		1374,1216			
		1217,1216			
		1009,1216,1217,1247			
		1361			
		1037,1556,1714,1715,1264 1217,1282,1455,1238			
		1037,1556			
		1037,1556			
		1264,1037,1371,1009,1556 1218,1217,1216			
		1218,1216			
		1012			
		1037,1137,1556			
		1037,1163,1370,1556,1411 1361,1349,1418,1247 1037,1556			
		1487,1610,1714,1163,1361 1009			
		1009,1072,1037,1556,1218 1217,1516,1247,1102,1282 1519,1037,1556			
		1037,1556,1012,1087,1512 1163,1361,1370,1109 1009,1037,1264,1247,1512 1556			
		1037,1556,1012,1087,1512 1163,1361,1370,1109,1349 1247			
		1037,1556,1499,1374,1909 1216			
		1282,1217,1455,1037,1371 1377,1519,1486,1370,1487 1218,1102,1163,1264,1247 1009,1556			
		1009,1037,1556,1218,1247 1371			
		1218,1037,1556,1282,1455 1217,1320			
		1037,1371,1218,1282,1264 1216,1009,1556			
		1163,1480,1349,1361,1473 1548,1193,1346,1339,1208 1610			
		1361,1548,1163,1473,1480			
					1349,1346,1208,1339,1606 1610,1631
					1264,1037,1556,1247,1374 1036
					JEC 1035
					JMB 1037,1499,1634,1374,1556 1443
					Jocel 1712
					Jubilee 1556
					JVC 1653,1190,1036,1193,1371 1218,1606,1418
					Kaisui 1218,1282,1037,1556,1216 1455,1217,1009
					Kamp 1216
					Kapsch 1163,1361,1206,1259,1104
					Karcher 1037,1556,1370,1610,116 1282,1102,1264
					Kathrein 1556,1037
					Kawa 1371
					Kawasho 1216
					KB Aristocrat 1163
					Kendo 1610,1037,1556,1163,1519 1512,1370,1377,1411,1102 1235,1247
					Kennedy 1163,1206,1435
					Kenwood 1105
					Kingsley 1216
					Kiton 1556,1037
					Kneissel 1037,1370,1610,1411,1374 1499,1556,1435,1259,1292 1238
					Kolster 1037,1556,1102,1349
					Konka 1037,1556,1371,1174,1418 1218
					Kontakt 1487
					Korpel 1037,1556
					Korting 1087,1370,1320
					Kosmos 1037,1556
					Kotron 1412,1264
					Koyoda 1009
					Kraking 1238
					Kriesler 1012
					KTV 1217
					Kuba 1349,1163
					Kuba Electronic 1349,1163
					Kyosho 1412,1418,1264
					Kyoto 1163,1216,1217
					LaSAT 1486,1370
					Leader 1009
					Lecson 1037,1556
					Lemair 1411
					Lenco 1037,1009,1163,1374,1556 1104
					Lenoir 1009
					Lesa 1247
					Levis Austria 1037,1556
					Leyco 1264,1072,1037,1556,1294 1579
					LG 1037,1370,1009,1377,1217 1556,1714,1247,1216,1163 1178,1361,1606,1109
					Liesenk&Tter 1037,1556
					Liesenkotter 1037,1012,1556
					Lifetec 1037,1009,1519,1374,1668 1512,1655,1237,1137,1556 1218,1264
					Lloyd's 1009
					Loewe 1512,1037,1556,1655,1370 1633,1087,1292
					Logik 1011,1698,1037,1193,1556 1371
					Logix 1668
					Luma 1037,1206,1163,1411,1556 1374,1009,1259
					Lumatron 1206,1037,1556,1163,1259 1361,1217,1264,1073
					Lux May 1037,1009,1556,1581
					Luxman 1579
					Luxor 1194,1480,1492,1349,1361 1208,1356,1548,1163,1346 1473,1217,1631
					LXI 1178

Madison 1037,1556
 Magnadyne 1087,1247,1516,1102,1163
 Magnafon 516,1102,1216,1073
 Magnavox 1037,1556,1036
 Magnum 1648,1714,1037,1556,1715
 Mandor 1264
 Manesth 1037,1556,1235,1217,1264
 1320,1035,1294,1163
 Manhattan 1037,1556,1668,1237,1163
 Marantz 1037,1556,1412
 Marelli 1087
 Mark 1037,1556,1217,1216,1374
 1009,1714,1715
 Masuda 1218,1371,1009,1264,1037
 1217,1556
 Matsui 1037,1556,1487,1009,1235
 1177,1011,1355,1072,1036
 1217,1294,1371,1433,1443
 1579,1455,1163,1349,1516
 1035,1208,1045,1195,1191
 1335
 Matsushita 1650
 Matsuviam 1587
 Mediator 1037,1556,1012
 Medion 1037,1668,1519,1512,1556
 1137,1698
 Megas 1610
 Megatron 1178
 Meletronic 1346,1037,1512,1109,1343
 1247,1105,1104,1374,1009
 1217,1480,1492,1216,1411
 1349,1163,1287,1556,1634
 1361,1191,1195
 Memorex 1009,1178
 Memphis 1337,1072,1009
 Mercury 1037,1009,1556
 Metz 1195,1447,1191,1367,1037
 1087,1556,1587,1668,1237
 MGA 1178,1037,1556,1218,1104
 Micromaxx 1037,1556,1668,1237
 Minato 1037,1556
 Minerva 1487,1195,1191,1516,1108
 Minoka 1412,1037,1556
 Mistral Electronics 1193
 Mitsubishi 1108,1093,1512,1037,1178
 1087,1036,1193,1556,1208
 Mitsuri General 1163
 Mivari 1292,1370,1216,1609,1516
 1217
 Monaco 1009
 Morgan's 1037,1556
 Motorola 1093
 MTC 1370,1349,1512,1163,1216
 1361
 Multi-Broadcast 1193
 Multistandard 1102
 Multitec 1037,1556,1486,1668,1237
 1349,1009,1486,1037,1370
 1556,1217,1216,1247,1102
 1264
 Murphy 1104,1216,1072,1163
 Musikland 1037,1218,1247,1556
 Myryad 1556,1037
 NAD 1166,1178,1361,1163
 Naiko 1037,1606,1556
 Nakamura 1374,1037,1556
 Naonis 1163
 NAT 1226
 National 1226
 NEC 1170,1036,1320,1455,1009
 1374,1217,1037,1556,1011
 1499
 Neckermann 1037,1191,1370,1505,1556
 1163,1418,1349,1087,1247
 1217,1411,1320,1512
 1037,1556,1337,1371,1163
 Nesco 1247
 Netsat 1037,1556
 Network 1337
 Neufunk 1037,1009,1556,1610,1218
 1282,1714
 NewTech 1037,1009,1556,1343,1217

NewWorld 1218
 Nicamagic 1216
 Nikkai 1072,1218,1037,1556,1217
 1264,1035,1337,1216,1009
 1036
 Nikko 1178
 Nobiliko 1102,1216
 Nogamatic 1109
 Nokia 1361,1163,1480,1349,1548
 1492,1473,1339,1208,1374
 1631,1606,1346,1320,1610
 1109
 Nordic 1217
 Nordmende 1109,1714,1287,1343,1560
 1195,1037,1556,1335,1163
 1471
 Norfolk 1163
 Normerel 1037,1556
 Novak 1012
 Novatronic 1037,1105,1374,1556
 Nurnberg 1163,1361
 Oceanic 1163,1361,1294,1208,1473
 1548,1480
 Odeon 1264
 Okano 1370,1037,1556,1264,1072
 1009
 Omega 1264
 Onwa 1371,1602,1218,1433,1581
 1102
 Opera 1037,1556
 Optimus 1650,1166
 Optonica 1093
 Orbit 1037,1556
 Orion 1037,1355,1556,1655,1714
 1235,1294,1177,1320,1011
 1009,1321,1443,1102,1264
 1412,1516
 Orline 1037,1218,1556
 Ormond 1668,1237,1037,1556
 Orsowe 1516
 Osaki 1072,1218,1217,1264,1493
 1037,1412,1374,1355,1556
 Osio 1037,1556
 Oso 1218
 Osume 1157,1072,1036,1218,1037
 1556
 Otto Versand 1505,1036,1093,1512,1037
 1556,1195,1349,1191,1361
 1235,1109,1294,1226,1247
 1320,1217,1009,1282,1343
 1516,1519
 Pacific 1037,1556,1137
 Pael 1216
 Palladium 1370,1037,1191,1505,1418
 1556,1247,1349,1087,1163
 1217,1411,1655,1519
 Palsonic 1264,1412,1037,1217,1377
 1218,1698,1556
 Panama 1009,1217,1264,1216,1037
 1556,1247
 Panasonic 1650,1226,1361,1367,1516
 1037,1556,1163,1548
 Panavision 1037,1411,1556
 Pathe Cinema 1163,1238,1216,1320,1292
 1349,1370
 Pathe Marconi 1109
 Pausa 1009
 Perdio 1072,1320,1163,1037,1216
 1282,1556
 Perfekt 1037,1556
 Philco 1087,1418,1247,1163,1370
 1037,1556,1519
 Philex 1193,1163
 Philharmonic 1217
 Philips 1556,1037,1238,1012,1191
 1087,1193,1343,1374
 Phoenix 1037,1556,1370,1486,1163
 1087,1072,1216,1320
 Phonola 1037,1556,1012,1087,1193
 1216
 Pilot 1556,1037,1712
 Pioneer 1166,1037,1556,1370,1343

1361,1109,1163,1287,1486
 1512
 1370,1486
 Plantron 1037,1556,1264,1009
 Playsonic 1217,1714
 Policom 1102,1109,1206,1238,1361
 1163,1087
 Polytron 1697
 Poppy 1009
 Portland 1374,1909
 Powerpoint 1487
 Prandoni-Prince 1247,1516,1361
 Precision 1217
 Premier 1009
 Prima 1009,1264,1412
 Prinz 1072,1349,1361,1194
 Profex 1009,1163,1361
 Profi 1009
 Profitronic 1037,1556,1102
 Proline 1037,1556,1625,1634,1411
 1012,1321,1072
 Prosonic 1037,1556,1370,1374,1371
 1668,1714,1216,1579
 Protech 1037,1556,1217,1009,1247
 1349,1102,1264,1418,1337
 1668,1282,1163,1486
 Proton 1178
 Provision 1499,1037,1556,1237
 Pye 1037,1556,1012,1087,1374
 1349,1412
 Pymi 1009
 Quadral 1218
 Quasar 1247,1650,1009
 Quelle 1037,1505,1011,1109,1512
 1349,1191,1361,1036,1217
 1247,1104,1105,1668,1556
 1157,1195,1264,1294,1346
 1009
 Questa 1036
 R-Line 1037,1556,1163
 Radialva 1109,1218,1163,1037,1556
 1287
 Radiola 1037,1556,1012,1217
 Radiomarelli 1087,1516,1247,1037,1556
 Radio Shack 1037,1556,1178
 Radiotone 1009,1037,1556,1370,1579
 1418,1412,1648,1668,1264
 1036,1157
 Rank Arena 1625,1093,1560,1335,1343
 RCA 1178
 Realistic 1037,1556
 Recor 1037,1556
 Rectiligne 1361,1548,1036,1346
 Rediffusion 1037,1556
 Redstar 1037,1556
 Reflex 1037,1556,1237,1668
 Reoc 1714,1634,1909
 Revox 1037,1556,1370
 Rex 1206,1411,1247,1163,1259
 1264
 RFT 1087,1292,1370,1072,1264
 1037,1556
 Rhapsody 1216
 Ricoh 1037,1556
 Roadstar 1009,1418,1037,1237,1556
 1218,1264,1282
 Robotron 1087
 Rodex 1037,1556
 Rowa 1264,1698,1217,1712
 Royal Lux 1370,1412,1335
 Rukopir 1556,1037
 Saba 1625,1287,1087,1163,1109
 1516,1343,1361,1498,1335
 1548,1471,1560
 1238
 Saccs 1610,1455,1282
 Sagem 1235,1516,1177,1009,1011
 Saisho 1217,1163,1264
 Saivod 1037,1556
 Saka? 1163
 Salora 1194,1349,1163,1356,1361
 1516,1548,1339,1208
 Salsa 1335

Sambers 1516,1102
 Samsung 1618,1587,1037,1178,1556
 1009,1217,1370,1264,1216
 1644,1072,1208,1519,1163
 Sandra 1216,1217
 Sanela 1238
 Sansui 1037,1556,1371,1655,1602
 1455
 Santon 1009
 Sanyo 1208,1157,1292,1036,1011
 1370,1339,1072,1216,1217
 1104,1045,1009,1163,1037
 1108,1556,1486
 Save 1037,1556
 SBR 1037,1556,1012,1193
 SchaubLorenz 1349,1548,1714,1606,1361
 1486,1374
 Schneider 1137,1037,1556,1519,1012
 1349,1259,1343,1217,1247
 1371,1361,1218,1668,1237
 1163,1648,1714,1909
 Scotland 1163
 Scott 1178
 Sears 1178
 SEG 1037,1556,1237,1668,1217
 1487,1009,1349,1163,1264
 1634,1036,1102,1247,1216
 1218,1909
 SEI 1087,1102,1505,1163,1516
 1349,1294,1206,1037,1556
 1177
 Sei-Sinudyne 1102,1206,1294,1516,1505
 1037,1556,1087
 Seleco 1206,1259,1163,1411,1371
 1036,1264,1346
 Sencora 1009
 Sentra 1035,1218,1009,1349
 Serino 1610,1455,1216,1093
 Sharp 1093,1293,1157,1036,1294
 1653,1193,1516
 Shintoshi 1037,1556
 Shivaki 1037,1556,1443,1374
 Shorai 1294
 Siarem 1163,1087,1102,1516
 Siemens 1191,1195,1157,1037,1556
 1361
 Siera 1037,1556,1012
 Siesta 1370
 Silva 1037,1556,1216,1361,1648
 Silver 1036,1037,1455,1361,1556
 1715,1163
 Singer 1009,1087,1037,1556,1102
 1247,1435,1335,1163
 Sinudyne 1177,1087,1235,1102,1294
 1163,1361,1516,1349,1505
 1206,1037,1556
 Skantic 1356
 Sky 1037,1556
 Skymaster 1105
 Skysonic 1696
 SLX 1668
 Smaragd Sogera Solavox 1487,1320,1361
 1078,1163,1548,1037,1556
 1212
 Sonawa 1037,1556
 Soniko 1037,1556
 Sonitron 1208,1370,1339,1217
 Sonneclair 1037,1556
 Sonoko 1037,1556,1009,1264,1282
 1217
 Sonolor 1208,1163,1505,1548,1361
 1282
 Sontec 1037,1556,1370,1294,1009
 Sony 1505,1651,1011,1036,1102
 1037,1556
 Sound & Vision 1102,1218,1374,1037,1556
 SoundesignSoundwave 1178,1037,1556
 1320,1418
 Spectra, 1009
 Ssangyong 1009
 Staksonic 1009
 Standard 1037,1556,1237,1218,1009
 1217,1320,1374
 Starlite 1009,1163,1037,1556,1264

1412
 StenwayStern 1282,1218,1206,1259,1163
 1264,1411,1435
 Strato 1037,1556,1264,1009
 Stylandia 1217
 SunicLine 1037,1556
 Sunkai 1294,1355,1321,1455,1218
 1235,1610,1037,1556,1487
 Sunstar 1371,1037,1556,1009,1579
 1264
 Sunwood 1037,1556,1009
 Superla 1516,1216,1217
 SuperTech, 1009,1037,1556,1216,1218
 Supra 1374,1009
 Susumu 1335,1218,1287
 Sutron 1009
 Swissline 1247
 Sydney 1216,1217
 Sysline 1037,1556
 Sytong 1216
 T+A 1447
 Tandberg 1367,1411,1109,1337,1361
 1163
 Tandy 1218,1072,1217,1247,1093
 1163
 Tashiko 1036,1217,1170,1216,1163
 Tatung 1037,1556,1072,1516,1217
 1011
 TCM 1714
 Teac 1698,1512,1037,1237,1556
 1712,1668,1455,1217,1264
 1909,1178,1009,1412,1349
 1282,1418
 TEC 1217,1009,1247,1471,1335
 1337,1259,1037,1556,1361
 1163
 TechLine 1037,1556,1668
 Technica 1218
 Technema 1320
 TechniSat 1655,1037,1556,1163
 Tecnimagen 1556
 Tedelex 1217,1606,1009,1208,1587
 1037,1556
 Teiron 1009
 Teleavia 1109,1287,1343
 Telecor 1037,1163,1556,1218,1217
 1259
 Telefunken 1109,1498,1471,1287,1335
 1073,1343,1037,1556,1486
 1625
 Telefusion 1037,1556
 Telegazi 1037,1163,1556,1259,1218
 1264
 Telemeister 1320,1037,1556
 Telesonic 1037,1556
 Telestar 1037,1556,1579,1412
 Teletech 1037,1556,1668,1009,124
 1337
 Teleton 1217,1206,1163,1349,1259
 1036
 Televideon 1320,1163,1216
 Televieuv 1037,1556
 Telexa 1102
 Temco 1294
 Tempest 1009,1037,1556
 Tennessee 1037,1556
 Tensai 1104,1218,1037,1556,1217
 1294,1320,1009,1105,1374
 1371,1377,1247,1715,1163
 Tenson 1320,1009
 Tevion 1519,1037,1556,1648,1668
 1137
 Texet 1217,1374,1009,1216,1218
 Thomson 1910,1625,1560,1287,1109
 1471,1335,1343,1037,1556
 1349
 Thorn 1193,1073,1190,1238,1499
 1037,1104,1556,1335,1512
 1374,1035,1108,1109,1225
 1343,1361,1505,1072
 Thorn-Ferguson 1104,1108,1109,1190,1238
 1193,1361,1335,1499,1073
 1035

TMK 1178,1177
 Tokai 1072,1037,1556,1337,1163
 1668,1217,1374,1009
 Tokyo 1216,1035
 Tomashi 1282,1218
 Toshiba 1035,1508,1036,1102,1608
 1217,1109,1718,1195,1191
 1618
 Towada 1349,1102,1217
 Toyoda 1009,1371
 Trakton 1668
 TransContinens 1668,1217,1037,1556
 Transonic 1037,1556,1455,1587,1512
 1264,1698,1712
 Transtec 1216
 Triad 1037,1556
 Trical 1157
 Trident 1516,1217
 Tristar 1264,1218,1193
 Triumph 1177,1516,1346,1556,1037
 1282
 Tschoschi 1556
 TVTEXT,95 1037,1556,1206,1320,1374
 1418,1486,1370,1259
 Ultravox 1087,1102,1374,1247,1216
 1163,1037,1556
 UnicLine 1037,1556,1473,1455,1349
 United 1037,1556,1714,1715
 Universum 1346,1105,1195,1473,1361
 1247,1492,1480,1370,1418
 1011,1512,1294,1036,1157
 1163,1264,1104,1037,1556
 1141,1505,1668,1349,1217
 1109,1337,1177,1631,1009
 Univox 1037,1556,1337,1087,1163
 1238
 Utax 1163
 Vestel 1037,1163,1217,1556,1668
 1237
 Vexa 1009,1037,1556
 Videologic 1218
 Videologique 1216,1218,1217
 Videostat 1247
 VideoSystem 1037,1556
 Videotechnic 1216,1320,1217,1374
 Videotron 1356,1163
 Vidikron 1102
 Vidtech 1036,1178
 Viper 1337
 Visiola 1216
 Vision 1037,1556,1320,1217
 Vistar 1206,1361
 Vortec 1037,1556
 Voxson 1087,1037,1556,1418,1163
 Waltham 1217,1668,1356,1418,1287
 1037,1556,1109
 Watson 1037,1320,1556,1163,1218
 1579,1519,1009,1668,1237
 1102,1349,1163,1216
 WattRadio 1037,1556,1036,1087
 Wega 1009,1037,1556
 Wegawox 1037,1556,1320,1217
 Weltblick 1037,1556,1320,1217
 Weston 1037,1556
 Wharfedale 1037,1519,1556
 WhiteWesting-House 1320,1216,1037,1556
 1337,1909
 Windsor 1668
 Windstar 1282,1337
 WindySam 1556
 Wintel 1714
 Xrypton 1037,1556
 Yamishi 1282,1455,1218,1037,1217
 1556
 Yokan 1037,1556
 Yoko 1217,1037,1556,1218,1264
 1009,1370,1339,1216,1247
 Yorux 1218
 Zanussi 1206,1217
 Zenith 1909
 Zenor 1339

Notas

Introduction

Copyrights

© 2008 Thomson SA. All rights reserved. Republication or redistribution of Thomson content, including by framing or similar means, is prohibited without the prior written consent of Thomson SA. 'THOMSON' and the Thomson logo are registered trademarks and trademarks of Thomson SA.

Other trademarks and technology protection

HDMI, the HDMI logo and High-Definition Multimedia Interface are trademarks or registered trademarks of HDMI Licensing LLC.

This product incorporates copyright protection technology that is protected by U.S. patents and other intellectual property rights. Use of this copyright protection technology must be authorized by Macrovision, and is intended for home and other limited viewing uses only unless otherwise authorized by Macrovision. Reverse engineering or disassembly is prohibited.

All other company or product names are either trademarks or registered trademarks of their respective owners.

Disclaimer

Cabovisaõ reserves the right to modify the specifications and pictures mentioned in this document at any time and without prior notice. Therefore the information in these instructions is not contractual. For an updated description, see <http://www.cabovisao.pt>.

Content

Introduction	1	My services	17
Content	2	Program Guide.....	17
Safety recommendations	3	VOD.....	17
About your HD Decoder	5	Games.....	17
What is HD ?	5	My library & recording features	18
How does the HD work ?.....	5	Time shift	18
What do you need to enjoy HD Services ?..	5	Recording features	18
Connections	6	My library.....	20
Package content	6	My Scheduler	22
Front Panel Controls.....	7	My setup	23
Rear Panel Connections	7	Languages	23
Connections to TV & Other Devices.....	8	Options.....	23
Ensure the best HD Connection.....	8	Parental Control.....	23
Remote Control.....	8	Connection	24
Inserting batteries	9	Installation.....	25
Quick Installation	10	Information	26
Everyday Use	12	Access rights.....	26
Turning on/off.....	12	- Change CA PIN	26
Changing Channels.....	12	- Maturiting rating	26
Navigation Clues.....	12	Disk information.....	27
Using the Menus.....	12	Main Features	27
Using the Zapping/Info Banner.....	13	Trouble Shooting	28
Using the Mini-Guide.....	13	Glossary	29
Menus	14	Remote control programming	30
Charts of the menu.....	14	TV mode.....	30
Channel	15	Game mode.....	31
List of channels	15	TV Codes	32
Channel organizer	15		
Channel List Update	16		

Safety recommendations

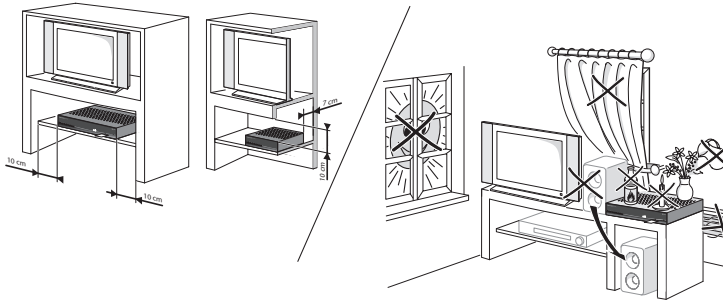

EN

Using equipment safely

Your decoder has been manufactured to meet European safety standards, but care must be taken to ensure proper performance.

It is important that you read this booklet completely, especially the safety instructions below. If you have any doubts about the installation, operation or safety of decoder, please contact your Customer Service.

Avoiding the risk of electric shock

- Disconnect the decoder from the mains supply before you connect the decoder to (or disconnect it from) any other equipment. Avoid any contact with 230 Volt AC mains, which can be lethal or cause severe electric shock.
- Do not remove the cover of the decoder. Should the decoder fail, contact the Customer Service for repair or service.
- Do not insert anything into any opening of the case (except the Smartcard)
- Do not block the decoder's ventilation slots; do not place it on unstable surfaces like carpets.
- Do not put anything on the decoder which might spill or drip into it (eg. Lighted candles or liquids containers). Do not splash it with a liquid. If an object or liquid enters inside the decoder, unplug it immediately and contact the Customer Service.
- Do not store the decoder in excessively hot, cold or damp conditions. The decoder is intended to operate at an ambient temperature of less than 45 degrees Celsius and a maximum humidity level of 75%.
- In case of a thunderstorm, it is recommended that you unplug the decoder from the mains and the antenna from the TV set.
- Leave the mains socket accessible so that you can unplug the set quickly

Connecting to the mains supply

- This decoder is designed to operate at 230V AC, 50Hz.
- If you are in any doubt about the mains lead, the plug or connection, please consult the Customer Service.

Ensuring optimum performance

- Leave 7 cm to 10 cm around the decoder to ensure proper ventilation to the decoder.
- Always place your decoder horizontally.
- To clean the decoder, use a dry, clean soft cloth with no cleaning solvent or abrasive products. Clean the ventilation openings regularly.

Environmental Information

- The batteries use some hazardous substances which pollute the environment. Do not dispose them out with other articles. Take care to dispose them at special collecting points.
- If you are not using the receiver for a long period (including overnight), please switch it over to standby. This saves energy.

Technical specifications

Operating voltage.....	230 VAC / 50Hz
Nominal Power consumption.....	< 46W
Stand by Power consumption (active).....	< 25W
Weight (without accessories).....	2,7kg
Dimensions (W x H x D) without feet.....	391x65x291 mm
Operating temperature range.....	5 – 45°C
Storage temperature range.....	-25 – 70°C
Remote Control battery Type.....	2 x AAA
Conditional access.....	ISO7816 - CONAX
Hard Disk.....	160 GB

Connections

HDMI out.....	HDMI connector type A
RF in.....	IEC60169-24 female
RF out.....	IEC60169-24 female
TV.....	Scart
VCR.....	Scart
Audio Out (L and R).....	RCA female (IEC60268-11)
Electrical Audio out – S/P-DIF.....	RCA female (supports IEC60958)
Analogue components - YPrPb.....	RCA female
USB.....	2.0 – A-type
Ethernet.....	RJ45 – IEEE 802.3

Meaning of symbols



This symbol on your set guarantees that your product complies with European Directives 73/23/EEC, 89/336/EEC, 93/68/EEC on safety, electromagnetic compatibility and marking respectively.



This symbol is intended to alert the user to the presence of un-insulated “dangerous voltage” within the product housing that may be of sufficient magnitude to constitute a risk of shock.



This symbol is intended to alert the user to the presence of important operating and maintenance (servicing) instructions accompanying the product.

About your HD decoder

Thank you for choosing the DCI82CBV, the new Thomson generation of HD cable set-top boxes. Thanks to its High Definition (HD) feature, you will be the first in line to enjoy TV in premium quality!

Equipped with the latest HD technology, your DCI82CBV is ready for the latest standard and is also compatible with the traditional SD standard.

What is HD?

Today Standard Definition (SD) TV proposes an interlaced image definition of 720 pixels width by 576 pixels height with the PAL or Secam format. The interlacing indicates that one out of two lines is refreshed through each image scanning pass. This definition is sufficient for cathode-ray screens. Nevertheless with the commercialisation of large Plasma and LCD screens, the image quality is deteriorated. The search for enhancing this depiction quality lead to the birth of the HD format.

The difference between SD and HD images is obvious to the viewer. The High Definition delivers sharpness, details and visual comfort. For viewing documentaries, sports or movies, the HD becomes a new experience, comparable to the transition from black and white to colour TV.

How does the HD work?

The image definition is measured in pixel units. The larger the number of pixels, the better is quality and sharpness. The High Definition is based on two norms which propose much higher resolutions (see table below). Thus, what was blurred and fuzzy with the SD appears to be automatically sharp and detailed with the HD.

TV	Resolution (Nb Pixel x Nb lines)	HD Compatibility
Standard TV	720x576	No
HD Ready	1280x720p	Yes
HD Ready	1920x1080i	Yes
Full HD	1920x1080p	Yes

What do you need to enjoy HD services?

To enjoy programs in High Definition quality, you need:

- an HD TV
- an HD set-top box and an HDMI lead (not supplied)
- the relevant subscription.

Ideally you will be using a TV labeled "HD Ready" or "Full HD". Else check with your TV retailer if your TV set has HD features.

Discover the technology of tomorrow with the new Thomson HD set-top box!

Connections

Package contents



Digital Video Recorder

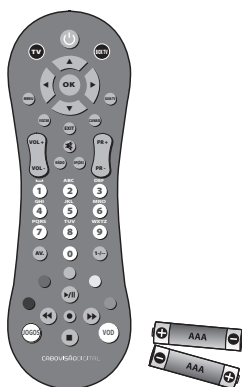

Remote control
with batteries
(2xAAA)



User Guide



Smartcard
(inserted in STB)



Scart cable



Mains lead

Front panel controls

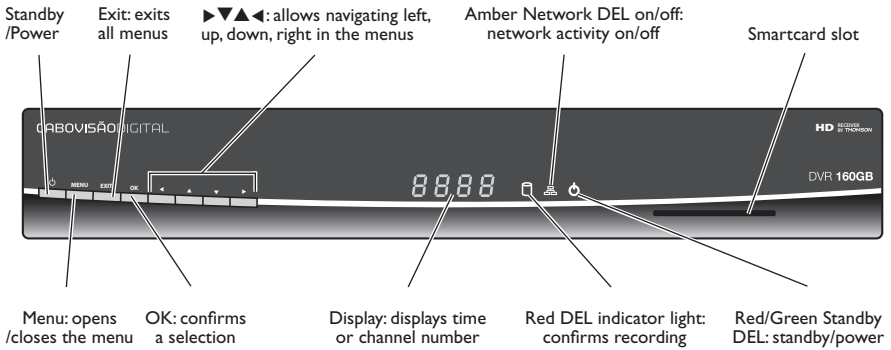

Rear panel connections

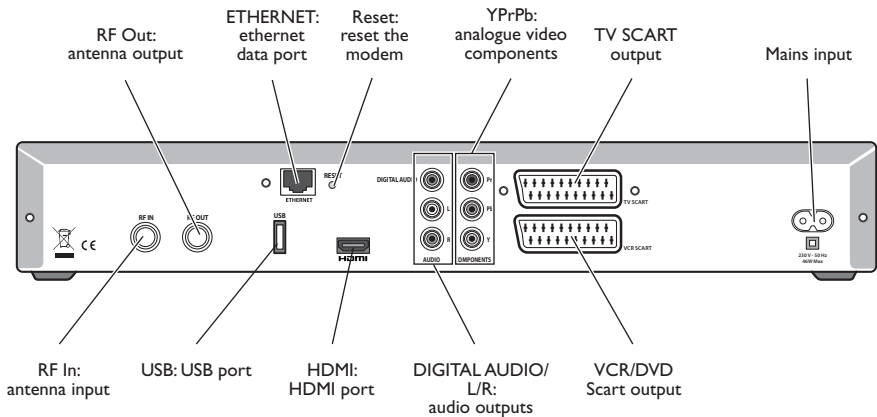

Connections to TV & other devices

Please follow figures 1 for a standard installation.

Note: Before powering on the receiver, you should connect at least the RF In antenna and the scart cable. Other connections are optional.

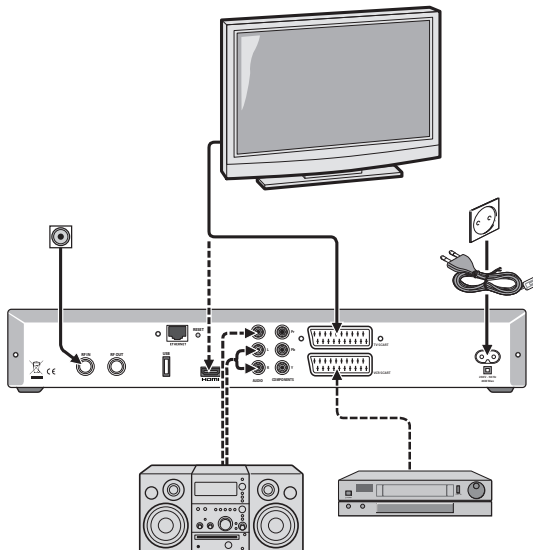
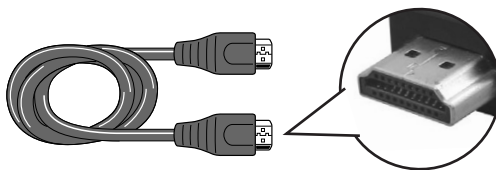

Figure 1: Connections to TV,VCR/DVD and Hi-Fi system.



If degraded picture quality is observed while viewing copy-protected VOD movies connect the set-top box directly to the TV set. Do not connect through a VCR.

Ensure the best HD connection



To ensure the best image quality

using an “HD ready” or “Full HD” TV screen, all you need is an **HDMI lead** to connect the HDMI port on your set-top box with the one on your TV.

Your TV has no HDMI port but has one DVI-I port.

You will need:

- 1 HDMI-DVI lead to connect the HDMI port on your set-top box and the DVI-I port on your TV set.
- 1 audio RCA to connect the Left and Right analog audio outputs on your set-top box with the audio inputs on your TV set.

Your TV has neither HDMI port nor DVI port

You will be able to watch HD programs but not in HD quality. You can still enjoy all TV programs in digital quality using the supplied scart lead.



Via the Scart, the VCR/DVD player will receive only analogue standard definition video. You would not be able to record in HD quality.

EN

Inserting the smartcard



Hold your smartcard with the golden chip down in front of the slot. Insert your smartcard into the slot as far as it will go without forcing it.

Inserting batteries

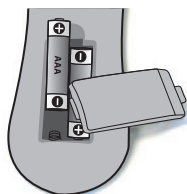

- Do not mix different types of batteries or new and old batteries. Do not use rechargeable batteries.
- In order to avoid any risk of explosion, observe the polarities indicated inside the battery compartment. Replace only with the type of batteries specified above. Do not dispose of them in a fire or recharge them.
- If you are not using the remote control for a long period of time, remove the batteries.

Figure 2: Inserting batteries*

* Please respect the environment and prevailing regulations. Before you dispose of batteries or accumulators, ask your dealer whether they are subject to special recycling and if they will accept them for disposal.

Remote control

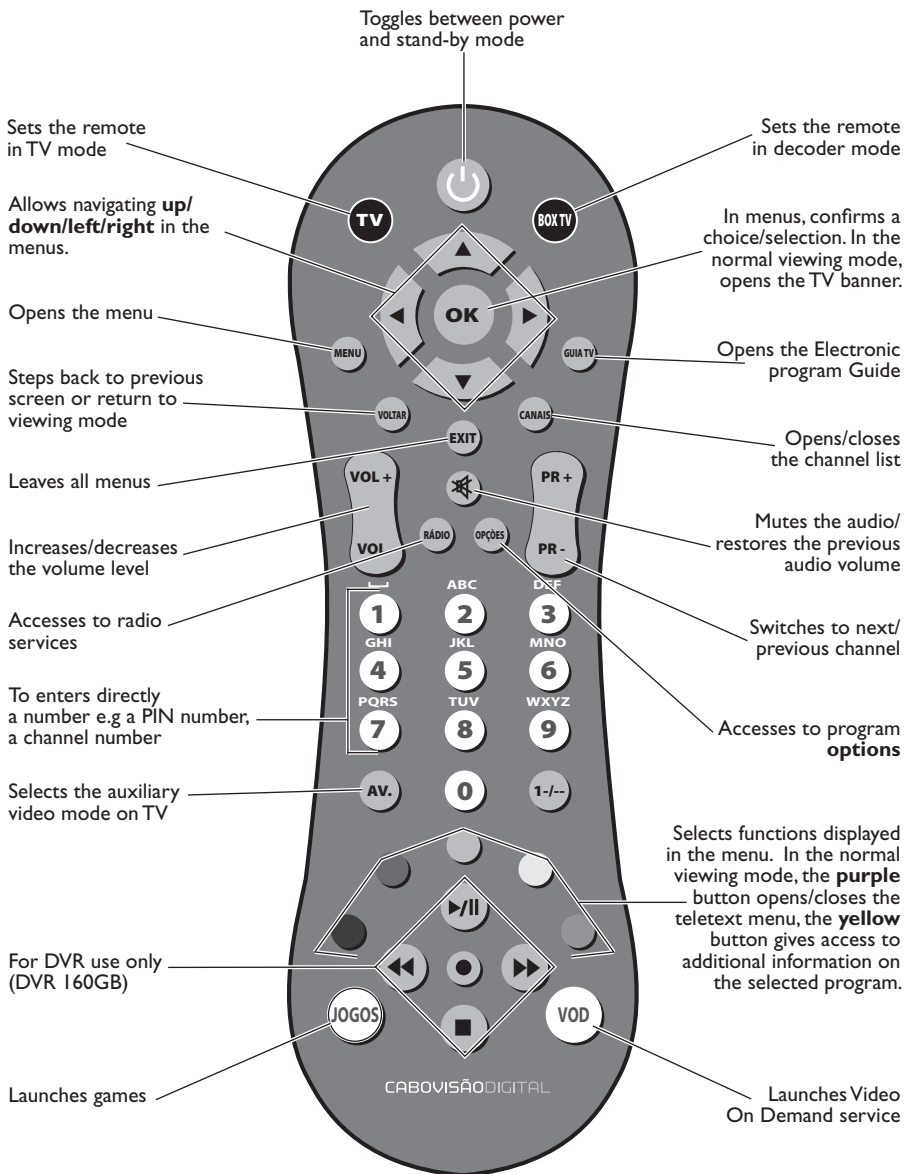

Quick installation

For a quick installation, please follow the 4 steps below:

- Check whether your set-top box is connected as shown in Figure 1 (page 8).
- Press the  key on your remote to switch on your set.
After a few seconds, a list of menu languages displays on screen.

1. Language menu

- Select your preferred language (Portuguese, English) using the ▲/▼ buttons and press **OK**.
A welcome message is displayed on screen.
- Press the **OK** button to switch to the time zone setting menu.

2. Time zone setting menu

- For automatic time zone setting, press **OK**.
- Else, select your preferred time zone setting using the arrow buttons and press **OK**.
The installation mode menu displays on screen.

3. Installation menu

- For an automatic scanning press **OK**.
- Else, select the **network** installation using the ◀ and ▶ arrows, enter manually the installation sub-parameters and press **OK** to validate the installation parameter.
The TV and radio channel search starts automatically.

Advice: a progress bar keeps you up-to-date on how far the channel search is. The channel search can take several minutes.

4. Channel search

- Wait until the channel scan is finished and press **OK**.

You are now watching TV in digital quality!

To learn how using main functionalities of your set-top box (changing channels, using the menus ect.), please read the next chapter on **Everyday use!**

Everyday use

Turning on/off

Press the  key on your remote to switch on or off your set.

Note: To keep the Mini-Guide or the Electronic Program Guide (EPG) updated, the set-top box should be left in standby, but if you are not going to use the set for a long period of time you should unplug it to save energy.

Changing channels

Press the **PR+/-** key to switch to the next/previous channel or enter the channel number using the digit keys on your remote.

Navigation clues

Always read the help bar displayed at the bottom of your screen.

- In the menu, EPG, banner and channel list, instructions on availability of further functionalities and on active remote control keys are given on screen.
- To display all channel lists, press the **CANAIS** key.
- To view available options such as subtitles, audio options on the program, press the **yellow** key
- To access the Electronic Program Guide, press the **GUIA TV** key.
- To access to VOD services, press the **VOD** key.
- To launches games, press the **JOGOS** key.
- To toggle between radio and TV mode, press the **RÁDIO** key.
- To access to Teletext, press the **purple** key.
- To install your receiver with your personal preferences (like TV resolution and format, banner time-out), please follow **MAIN MENU/My Setup**, enter your Pin code and select **Connection** (to set TV resolution and format, TV/VCR output signal etc...) or **Options** (to set banner time-out or user interface skin).

To benefit from our policy of continuous improvement, note that this set-top box is upgradeable through download “over the air”.

Using the menus

1. Press the **MENU** key on your remote to open the menu main page.
2. Use the **▲/▼** keys to navigate in a list and the **◀/▶** keys to set a selection.
3. Press **OK** to open the sub-menu.
4. Press the **VOLTAR** button to come back to the previous screen or **EXIT** to return to the viewing mode.

Using the zapping/info banner

The **zapping banner** gives basic information about current and next programs: time and date, channel number, channel name, program title and elapsed time, start and end time of the program etc.

The **information banner** provides detailed information (available program options, program genres etc..) and a synopsis of the selected program.

To display the zapping banner

1. Press the **OK** key once.

Advice: a basic zapping banner is automatically displayed when you tune to another channel. To change the display duration of the zapping banner go in **MAIN MENU/My Setup/Options** and select **Banner time out**.

To display the information banner

2. Press the **yellow** key.

Advice: to display extended information on the current program on the selected channel, press the yellow key again. To display information on the next program on the selected channel, press the **▼** arrow key.

To escape the zapping/information banner

3. Press the **EXIT** key once.

Using the Mini-guide

Thanks to the **Mini-guide** you can view what's on other channels without changing channel.

To use the mini-guide

1. Press the **yellow** key once.

Check that the highlight is set on **Mini-guide**. Else, select it using the **▲/▼** buttons.

2. Press the **▶/◀** arrow keys for a virtual zapping in the current list of channels.

Information is given on the current and next program of the selected channel.

Advice: To switch to a current program on another channel, select the channel and press the **OK** button.

Menus

Charts of the menu

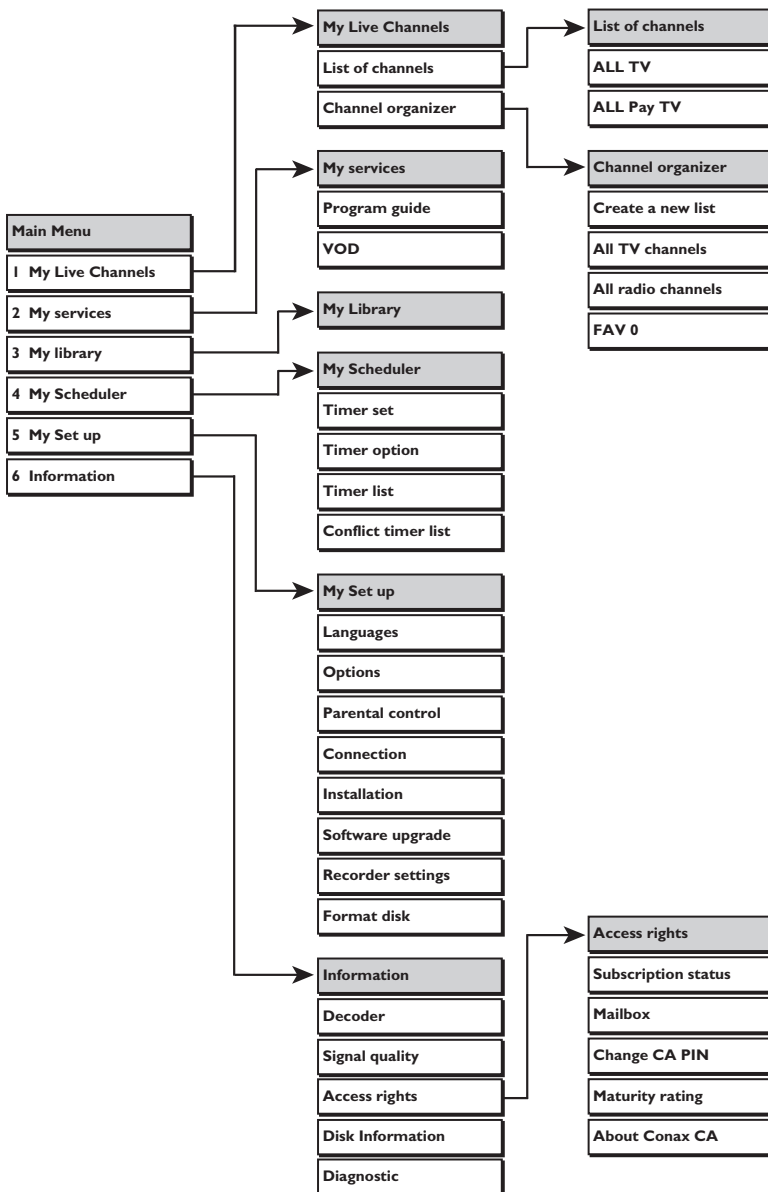

For detailed information about channels, electronic program guide, timers and some setup parameters consult the following pages.

My Live Channels

List of channels

This menu gives access to all lists of channels: the All TV list and your favourite lists. You can view list content and modify the currently viewed list.

Access to the list of channels

1. Press the **MENU** key.
2. Using the **▲** and **▼** keys, select **My Live Channels** and press **OK**.
3. Using the **▲** and **▼** keys, select **List of channels** then press **OK**.

For a direct access to the list of channels, press the **Canais** key on your remote.

View list content

- To view the content of a list, highlight it using the **▲** and **▼** keys and press the **OK** key.
- To navigate through the channel list, use the **▲** and **▼** keys.
- To switch to a channel you want to watch, highlight the channel using the **▲** and **▼** keys and press the **OK** key. The list you were using at last will be set as current.
- To turn pages in the channel list, use the **◀** and **▶** keys.

Set a list as current

- To set a list as current, highlight the list using the **▲** and **▼** keys and press the **yellow** key.

The focus is automatically set on the currently viewed list.

Exit the list of channels

- To exit the sub-menu list of channels, press the **EXIT** key.

Channel organizer

The channel organizer allows to create favourite lists and modify the different lists: rename, reorder or remove a list, add/remove channels, lock/unlock channels etc...

Access to the channel organizer

1. Press the **MENU** key.
2. Using the **▲** and **▼** keys, select **My Live Channels** and press **OK**.
3. Using the **▲** and **▼** keys, select **Channel Organizer**, enter your pin and press **OK**.

Create a new list

To create a new favorite list, highlight **Create a new list** using the **▲** and **▼** keys and press **OK**. You will be asked to give a name to the new list.

1. Use the arrow buttons to modify the generic list name and press **OK** to confirm.
2. Use the **◀** and **▶** keys to select your preferred type of channels and press **OK**.
3. Select the list of channels and the channel type using the arrow buttons and press **OK**.
4. Select your audio preference using the arrow buttons and press **OK**.

The channel list selected for the favorite list displays.

Press the **OK** button on the channels you want to remove from the new list.

Press the **OPÇOES** button to sort the new list.

5. Press **VOLTAR** or **EXIT** to validate the new list.

Modify/delete a list

To modify or delete a list, highlight it using the ▲ and ▼ keys and press **OK**. A menu with the different options displays on screen.

1. To **change the list name**, select the first item and press **OK**.

Then use the arrow buttons to change the preset name.

Press the **VOLTAR** key to save your settings.

2. To **modify the list**, select the second item and press **OK**.

Then use the **OK** key to add or remove the selected channel from the favourite list.

Press the **VOLTAR** key to save your settings.

3. To **lock/unlock channels**, select the third item and press **OK**.

Then use the **OK** key the lock or unlock the selected channel from the favourite list.

Press the **VOLTAR** key to save your settings.

4. To **reorder the list**, select the fourth item and press **OK**.

Select the channel you want to reorder in the list using the ▲ and ▼ keys.

Then press **OK**.

Use the ▲ and ▼ keys to move the channel at your preferred position in the list.

Press **OK** to confirm the position. The list has been modified automatically.

Press the **VOLTAR** key to save your settings.

5. To **delete the list**, select the last item on the list and press **OK**.

To confirm the list removal, press the ▲ key once then press **OK** twice.

To cancel the removal, press **OK**.

Press the **VOLTAR** key to save your settings.

Exit the channel organizer

To exit the channel organizer, press the **EXIT** key.

Channel list update

During the first installation, the set-top box searches for channels in the network. If later new channels are made available or are renamed, suppressed or changed, the set-top box will automatically update the **All Channels** list.

My services

Program guide

The Electronic Program Guide (EPG) allows you to view what's on the channel you are currently watching up to 7 days in advance. Hence, the EPG integrates a searching tool: knowing what movies will be on TV this evening on all channels is a child's play!

Access to the list of channels

1. Press the **MENU** key.
2. Using the **▲** and **▼** keys, select **My services** and press **OK**.
3. Using the **▲** and **▼** keys, select **Program guide** then press **OK**.

Advice - Press the **GUIA TV** button for a short access to the program guide.

To use the guide

To navigate through time slots and days, use the **▲** and **▼** keys.

To view the program guide of another channel, use the **PR+/PR-** keys.

To switch to a current program broadcasted on another channel, highlight the program using the arrow keys, press **OK** and select **View this program**.

To set a timer to a program that will be broadcasted later on, highlight the program using the arrow keys, press **OK** and select **Get more info**.

To get more information about a program, highlight it and press the **yellow** key.

To turn pages, use the **◀** and **▶** keys.

To use the searching tool

Press the **GUIA TV** once while you are in the program guide.

The searching tool menu displays.

You can browse through the program guide by selecting a program name, a date, a time period, a theme or/and a viewing type.

To select your search criteria, use the arrow buttons and press **OK** to start the search.

To escape the guide

To exit the EPG, press the **EXIT** key.

VOD

Video on Demand service will be available soon.

Games

Game service will be available soon.

My Library & Recording features

Your decoder includes a built-in DVR (Digital Video Recorder). This is a digital recorder that uses a hard disk drive (HDD). You can use it to record TV programs on the hard disk, just like you do with a stand-alone DVD recorder.

These recordings (also called titles) are organized in an electronic library. The library makes it easier to find and manage your recordings.

Before explaining the usage of **My Library** menu, let us explain the main features of the DVR :

- record a program while watching another one,
- record a program while playing a recording from the library,
- pause a program using the time shift feature, then watch it in differed mode,
- watch a program in differed mode using the time shift feature while recording another program,
- Play / Pause ►/||, rewind ◀◀ and fast forward ▶▶ a recording from library (with different speed varying from ¼ to 64).

Time shift

The **Time Shift** feature lets you put the program you are watching on hold. For example if you have a phone call, you can **PAUSE** the program. Once the interruption is finished, you can go back to the program you were watching without having lost a single second of viewing time.

You can also replay the last event just passed (the last goal during the football match!).

Your decoder is able to store up to 2 hours of video and sound from the last channel watched.

To put the current program on hold, press the **PAUSE** button (►/||) on the remote control. The video will freeze. To restart the program, press the **PLAY** button (►/||). The program will restart exactly where you left off, the pictures now reaching you later (offset in time) than the pictures being broadcasted in the current program.

Press **STOP** key (■) to return to the live mode and as soon as the stop is effective "Back to Live" message is displayed on the screen to indicate the return to the live mode.

Note :

1. The time shift buffer is reset at each zapping then it is not possible to review previous channel after channel change.
2. The time shift duration can be modified from 30 minutes (by default) up to 2 hours. Select **My Set up** in the main menu and then **Recorder settings**.
3. You can use time shift functionality while another program is being recorded.

Recording features

Instant recording

To instantly record the program being broadcasted, press the **REC** button ● once on the remote control handset. When the menu comes up on the screen, confirm or modify the indicated duration of recording. As soon as **YES** is selected in the **Record menu**, a red indicator will light up on the front panel of your recorder what confirms the recording has started.

You can then tune to another channel without affecting the recording.

If you turn the DVR in stand by mode, a pop-up message will notify that a recording is running in order to let you decide whether the recording should continue or not.

Schedule a recording using the program guide (EPG)

1. Press the **GUIA TV** button to bring up the program guide for the selected channel.
2. Select a program to record with **▲** and **▼** keys and then press **OK** key.
3. Select **Add record** and **OK**.
4. You can also change the **duration** to make sure the end of your program will be recorded then **SAVE** to confirm the record scheduling of this program.

Note : it is possible to add automatically margin to start in advance and stop later a recording programmed threw the EPG. For that, select **Recorder settings** in the menu **My Setup**.

Set manually a recording

1. Select **My Scheduler** in the main menu.
2. Use **▲** and **▼** keys to select **timer set**. The timer type by default is **recorder**.
3. Set the wished **date, time** and **duration** manually before saving.

Note for all the different recording modes :

- If there is no conflict pop up appearing (for more details, refer to the chapter **Recording conflicts** below), the recording will be done as programmed.
- The recordings are saved in **My Library** menu with the name of the channel by default. You can rename the recording in **My Library** menu. If EPG data are available on the network, details about the event are recorded also (name, gender, type, category...).

Stop a recording

To stop a recording, select the channel being recorded. Then press the **STOP** key (■), the STOP icon appears on the top of the screen to indicate that the record is to be stopped.

You can also stop a recording through the menu **My Library** in the main menu. Select the recording you want to stop with the **▲** and **▼** keys and then select **BLUE** key to modify settings. You can then **protect, stop** (or **delete** if the recording is already stopped), **delete all the records** or **rename** the record.

Another way to stop or to reschedule a recording is through the menu **My scheduler** in the main menu. Then select **timer list**. Select the timer/recording you want to stop with the **▲** and **▼** keys and then confirm with **OK** key. You can then **remove selected timer** (delete the current recording) or **remove all the timers** or change the **timer set** (to add more time to record the program over the end for example).

Recording conflicts

In certain cases, your DVR will not be able to start recording immediately at the time you wish because there is a conflict with another recording already running. If such a problem happens, a warning screen will help you find a solution.

Most often, these conflicts are caused by :

- a record request while another recording is already in progress; your DVR cannot record more than one program at a time,
- overlap between 2 different programs selected, for example when a second program starts before the first one is finished,
- Inability of the system to record anything else because the hard disk is full; you will need to delete some titles to make room for new recordings,
- your DVR system software is being updated; just wait a few minutes for it to finish.

My Library





Recordings (also called titles) are organized in an electronic library to make it easier for you to find and to manage them.

Accessing a record through the Library

1. Bring up the main menu and select **My Library**. As soon as **My Library** menu is activated, **PLAY** is appearing on the display of the recorder.
2. Select the title you want to watch with the **▲** and **▼** keys.
3. To watch the selected record press **OK** key. While STB is in playback mode, **PLAY** is appearing on the display of the recorder.
4. You can then come back to the library by selecting **STOP** key (**■**), **EXIT** or **VOLTAR**.

Note: Useful information's very helpful in My Library menu :

There are some icons before each title to help you to manage your library:

- The locked icon  indicates the recording is locked through parental control mechanism. To play the locked recordings, you must enter the parental pin code to unlock the viewing.
- The icon  (danger) indicates that there is an issue with the recording (for example HDD was full before the end of the event or a power off occurs during the recording or recording stopped next to a conflict detection...) and then the event is not completely recorded.
- The icon  (video camera) indicates that the event is currently being recorded.
- The icon  indicates that the event is protected from deletion. This menu indicates also the disk space available and the current date and hour are also indicated on top of the screen.

Note: in case of no EPG data available on the network, the following details of the recording appear by default: channel name, recording date, recording start time. You can change the title of the record manually by following the instruction of the next chapter "Rename a title".

Customizing titles

When recording is finished the following operations are available to you:

- Protect a title against deletion.
- Delete or stop the recording.
- Delete all titles.
- Rename a title.
- Lock a title.

Protecting a title

To protect a title from deletion, you can protect a recording through the menu **My Library** in the main menu. Select the title you want with the **▲** and **▼** keys and then select **BLUE** key to modify settings. You can then **protect record** (selection by default) then press **OK** to confirm. As soon as it is protected, the logo  appears just ahead of the title protected.

You can unprotect a protected title by selecting **cancel protection** (this selection appears only if the title is already protected).

Deleting a title

You can delete a recording through the menu **My Library** in the main menu. Select the title you want with the ▲ and ▼ keys and then select **BLUE** key to modify settings. You can then **delete record** then press **OK** and confirm.

Note:

- if the title is being recorded (the logo 📡 is appearing ahead of the title), then you must first **STOP** the recording (this selection appears instead of delete record only if the title is being recorded).
- if the title is protected from deletion (the logo ♥ is appearing ahead of the title), then you must first **cancel protection** (see the previous chapter).

Delete all titles

You can delete all the records through the menu **My Library** in the main menu. Select one title with the ▲ and ▼ keys and then select **BLUE** key to modify settings. You can then select **delete all records** then press **OK** and confirm.

Note: if a title in the list is protected from deletion (the logo ♥ is appearing ahead of the title), then all the records will be deleted except this one.

Renaming a title

You can rename a recording through the menu **My Library** in the main menu. Select the title you want with the ▲ and ▼ keys and then select **BLUE** key to modify settings. You can then **rename record** then press **OK** and confirm. Use the numeric keys on the handset to compose a title of your choice, as you would do on a mobile phone.

Lock a title

To limit access to a title, you can lock a recording through the menu **My Library** in the main menu. Select the title you want with the ▲ and ▼ keys and then select **BLUE** key to modify settings. You can then **lock record** then press **OK** and confirm. As soon as it is locked, the logo 🔒 appears just ahead of the title protected.

To play the locked recordings, you must enter the parental pin code.

You can unlock definitely a limited access title by selecting **unlock record** (this selection appears only if the title is already locked).

My Scheduler

In **My Scheduler** menu, you can set a new timer, select an option or view the list of timer set.

Access to timers

1. Press the **MENU** key.
2. Using the **▲** and **▼** keys, select **My Scheduler**, enter your pin and press **OK**.

Following options are available

- **timer option**: To enable/disable timer and to select the alarm time before reminder occurs.
- **timer set**: to create reminder, memo and recordings manually.
- **timer list**: to review and delete reminders or scheduled recordings which were created before.
- **conflict timer list**: to suppress the conflicting timers which overlap with each other.

Four types of timers can be set

- **Recorder**: to schedule a recording manually. This timer type is set by default for the DVR 160GB.
- **Event reminder**: to schedule a reminder focused on a program.
- **Private Reminder**: to schedule a private reminder not focus on event or service. User can input any message he/she needs to be reminded during watching TV.
- **Wake up**: to schedule a reminder to wake up the set top box if the set top box is in stand by mode.

Important: Do not forget to save your new timer.

Exit My Scheduler menu

To exit the language settings menu press the **EXIT** key.

My Setup

Languages

The menu, audio and subtitle languages can be set in English and Portuguese (if the corresponding track exist).

Access to language settings

1. Press the **MENU** key.
2. Using the **▲** and **▼** keys, select **My Setup**, enter your pin and press **OK**.

Modify a language

1. Using the **▲** and **▼** keys, select the menu, audio or subtitle language.
2. Press the **◀** and **▶** key to confirm a language.

Exit the language settings menu

To exit the language settings menu press the **EXIT** key.

Options

The purpose of “options” screen is to set:

- the banner time out
- the time zone selection
- the skin of the decoder
- the volume setting option*
- the on screen display transparency

** **Note:** If you select common volume, the set-top box will adjust all TV and radio channel volumes to the same level. If you select independent volume, you will have the possibility to set the volume level of each channel according to your preferences. The set-top box recovers the last volume setting used on the selected channel.*

Access to the option menu

1. Press the **MENU** key.
2. Using the **▲** and **▼** keys, select **My Setup** and enter your pin.
3. Using the **▲** and **▼** keys, select **Options** and press **OK**.

Modify an option

1. Using the **▲** and **▼** keys, select the item you want to modify.
2. Press the **◀** and **▶** key to make your selection.

Exit the option menu

To exit the language settings menu press the **EXIT** key.

Parental control

The **Decoder PIN** sub-menu allows changing the PIN code, lock/unlock the decoder and to activate/de-activate the parental control by setting a rating limit. By default the parental control is de-activated.

Access to parental control

1. Press the **MENU** key.
2. Using the **▲** and **▼** keys, select **My Setup** then press **OK**.
A PIN code protects the access. Enter your 4-digit PIN code.
3. Using the **▲** and **▼** keys, select **Parental control** then press **OK**.

Change decoder PIN code

Certain features of the set-top box (e.g. decoder lock) require the entry of a Personal Identification Number (PIN). The default number for this is 0000. It is highly recommended that you change this number.

Important: Keep your PIN secret, but don't lose it!

1. Select **Change CA PIN** code and press **OK**.
2. Enter the **new PIN** using the numerical buttons.
3. Finally, confirm the **new PIN** by entering it again.

Note: To change the CA PIN, see page 26.

Lock decoder

1. Select **Decoder lock**
2. Using the ◀ and ▶ arrow buttons, lock/unlock channels.

Rating limit

1. Select **rating limit**
2. Using the ◀ and ▶ arrow buttons, select the preferred rating limit.

Exit the parental control menu

To exit the parental control menu press the **EXIT** key.

Connection

The connection menu allows mainly settings TV formats, audio and video formats and HD resolutions.

Access to the connection menu

1. Press the **MENU** key.
2. Using the ▲ and ▼ keys, select **My Setup** then press **OK**.
3. Using the ▲ and ▼ keys, select **Connection** then press **OK**.

Modify the connection settings

Use the arrow keys to modify the connection settings. Below are the possible values for each item.

TV format:	4/3, 16/9
Image adjust:	for 4/3: pan & scan, letter box, full screen for 16/9: pan & scan, letter box, full screen
TV scart mode:	CVBS or CVBS and RGB, SVHS
VCR Scart mode:	CVBS, SVHS
Video format:	PAL, SECAM
Audio format:	audio PCM, digital audio
YPrPb:	disabled, enabled
HDMI:	Detected, not detected
HD resolution:	automatic, manual If manual: 720x576p, 1280x720p, 1920x1080i

Exit the connection menu

To exit this menu press the **EXIT** key.

Installation

This menu is intended to enter manually the installation parameters or start a new channel search.

Two installation types are available:

- scanning: the parameter are set automatically. Press **OK** to start the scanning.
- network installation: this installation allows you to enter manually the frequency or modulation type. This menu should only be used by experienced users.

Access to the installation menu

1. Press the **MENU** key.
2. Using the **▲** and **▼** keys, select **My Setup**, enter your pin and press **OK**.
3. Using the **▲** and **▼** keys, select Installation then press **OK**.

Modify a parameter

1. Using the **▲** and **▼** keys, select the parameter you want to modify.
2. Press the **◀** and **▶** key to select your preference or use the numerical buttons on the remote control to enter the new parameter.

Exit the installations menu

To exit the language settings menu press the **EXIT** key.

Software upgrade

This menu allows the user to upgrade the SW of the DVR in order to improve its performances.

Recorder settings

The **recorder settings** menu is accessed through **My Setup** menu and is used to set automatic recordings options such as:

- start guide margin: to add extra recording time to the scheduled start of a event when set through EPG or through scheduler.
- end guide margin: to add extra recording time to the scheduled end of a event when set through EPG or through scheduler.
- time shift duration: to set time shifting maximum duration (buffer size) from 10 minutes up to 2 hours (default value is 30 minutes).
- full alarm: to set an alarm when hard disk drive is almost full. This value is in percentage of hard disk drive available space.

Format disk

The **Format disk** menu is accessed through **My Setup** menu and is used to format the hard disk drive. After several confirmations and pin code request to confirm the formatting, all the records will be deleted even the protected records.

Note:

In the case the disk is used for a recording, a pop-up message will be displayed: Disk is busy, please try later!

Information

This menu gives you information's about your recorder (decoder), the quality of the signal received, your access rights and about the disk drive.

Access rights

The access rights sub-menu allows getting information on your actual subscription and changing the maturity rating.

Change CA PIN

This sub-menu allows changing the CA PIN code.



The CA PIN code is different from the decoder PIN. The default number for the CA PIN code is 1234. It is highly recommended that you change this number.

Access to Change CA PIN

1. Press the **MENU** key.
2. Using the **▲** and **▼** keys, select **Information** then press **OK**.
3. Using the **▲** and **▼** keys, select **Access rights** then press **OK**.
4. Using the **▲** and **▼** keys, select **Change CA PIN** then press **OK**.
5. Enter the **old PIN** using the numerical buttons.
6. Enter the **new PIN** using the numerical buttons.
7. Finally, confirm the **new PIN** by entering it again.

Note: To Change the decoder PIN, see page 24.

Exit the CA PIN menu

To exit the CA PIN menu press the **EXIT** key.

Maturity rating

This sub-menu allows viewing and changing the current maturity rating. Four categories of maturity rating are defined:

- **G** for general audience
 - **PG** for parental guidance
 - **A** for over 18
 - **X** for erotic
- G** has the lowest maturity rating.

Access to maturity rating

1. Press the **MENU** key.
 2. Using the **▲** and **▼** keys, select **Information** then press **OK**.
 3. Using the **▲** and **▼** keys, select **Access rights** then press **OK**.
 4. Using the **▲** and **▼** keys, select **Maturity rating** then press **OK**.
- You can view the current maturity rating applied to your decoder.

Modify the maturity rating

1. Select **MAIN MENU/Information/Access rights/Maturity rating** then press **OK**.
2. Using the **◀** and **▶** key, select your preferred maturing rating.
3. Enter your CA PIN to validate the new setting.

Exit the maturity rating menu

To exit the maturity rating menu press the **EXIT** key.

Disk information

This item in "Information" menu gives information on disk:

- Total disk size
- Free disk size
- Total number of recordings
- The disk occupancy level

Main features

DVR 160GB (DCI82CBV)

- MPEG-4 Digital Video Recorder: be the first in line to enjoy TV in HD quality!

Connections

- HDMI interface.
- RCA cinch audio outputs.
- Electrical S/P-DIF digital audio output.
- 2 Scarts: TV scart (CVBS/RGB) and VCR scart (CVBS).

Main functionalities

- Hard Disk Drive 160GB
- Broadcast HD programs.
- Bilingual user friendly on screen menus (English, Portuguese) through 256 colors On Screen Display (OSD).
- Channel organizer with up to 7 favorite lists.
- Electronic program guide with now & next and multiple day events ready.
- Information Banner (including synopsis of the current program).
- DVB Subtitling, teletext subtitling and full teletext.
- 2 preferred audio and 2 preferred subtitles languages selection.
- Parental Control by PIN code.
- Timers available.
- Software upgrade over the air.

Accessories

- Remote control with batteries.
- Smartcard (inserted in the set-top box)
- Mains lead.
- Scart cable.
- User manual.



This symbol means that your inoperative electronic appliance must be collected separately and not mixed with the household waste. The European Union has implemented a specific collection and recycling system for which manufacturers' are responsible.

This appliance has been designed and manufactured with high quality materials and components that can be recycled and reused. Electrical and electronic appliances are liable to contain parts that are necessary in order for the system to work properly but which can become a health and environmental hazard if they are not handled or disposed of in the proper way. Consequently, please do not throw out your inoperative appliance with the household waste.

If you are the owner of the appliance, you must deposit it at the appropriate local collection point or leave it with the vendor when buying a new appliance.

- If you are a professional user, please follow your supplier's instructions.





- If the appliance is rented to you or left in your care, please contact your service provider.

Help us to protect the environment in which we live!

Trouble shooting

Not every picture or sound problem is caused by a defect in your set-top box. If your unit does something unexpected while you are using it, please unplug it, wait a few seconds then plug it in again.

Important – Never open your set yourself.

Problem	Possible cause	Suggested solution
Your set-top box doesn't seem to be working, and there are no lights on the front panel.	Your set-top box is not receiving power.	Make sure that the mains plug is properly plugged in and that the mains supply is switched on. Check that the mains wall socket has power (try plugging in a lamp).
Your set-top box doesn't seem to be working, and the front-panel standby light is red.	Your set-top box is switched off.	Press  on the front panel or on your remote control.
Your set-top box doesn't seem to be working, and the front-panel display is green.	Your set-top box is not correctly connected to your other equipment, or your other equipment is not correctly set up.	Check that all the connections are properly made (see page 8). Check that your TV is plugged into the mains and that it is switched on.
	Your TV is not switched to show digital cable channels.	If your set-top box is connected to your TV via a HDMI lead, try selecting the appropriate AV channel on your TV.
You can see on-screen interference	Your TV is not correctly tuned.	Check that your TV is correctly tuned to your set-top box (see page 8). For further information, refer to your TV user manual.
Your remote control isn't working.	The batteries are flat or inserted the wrong way round.	If the remote LED does not blink each time a key is pressed, check the way the batteries have been inserted or else check if there is enough power left in the batteries by using them in another device.
	Something is between the remote control and your set-top box.	Make sure you point your remote control directly at your set-top box and that nothing is between it and your set-top box. The IR receive light on your set-top box's front panel should flash each time you press a remote control button. If not try selecting your TV "AV input".
	The universal remote control is not set in the correct mode.	Press the BOX TV key to control the decoder. The BOX TV key should blink each time a key is pressed.
You've forgotten your PIN.		Call Cabovisaõ.
The menus and banners are in a language you don't understand.	The menu language has been changed to a language you don't understand.	You can change the menu language as follows: <ol style="list-style-type: none"> 1. Press MENU. 2. Press three time the  arrow key starting from the top item. 3. Press OK and enter your pin code. 4. Press OK. 4. Press once the  or  arrow to display the other language. 6. Press the VOLTAR or EXIT button to save the new language.

If this fails to solve the problem or the following measures do not bring satisfactory results, please get in touch with the technical support of Cabovisaõ.

Glossary

EN

DVI	A Digital Video Interface provides high-bandwidth digital connection between a video source and a TV. Audio is carried separately.
EPG	An Electronic Program Guide gives information on current and next TV programs. The EPG is used to view TV programs in the next days (up to 7 days according to the channel), to program a record by selection an event from the guide or to search easily for TV programs. EPG are mainly provided on digital set-top boxes and on Digital Video Recorder (DVR).
HDMI	A High Definition Multimedia interface is like a high definition scart cable, a high-bandwidth digital connection for both video and audio. HDMI ensures the best video signal is sent from the source (HD signal) to the display (LDC, Plasma, DLP). It does this by sending uncompressed video and multi-channel audio to the TV through one single cable.
HDCP	High bandwidth Digital Content Protection (HDCP) is a copyright protection system that is incorporated into HD displays and receivers. It prevents unauthorised duplication and distribution of copyrighted content.
HD	HD (High Definition) provides a higher quality display with a vertical resolution display from 720p to 1080p.
LCD	Liquid Crystal Displays are one form of flat-panel TVs. They are made up of two transparent panels with a liquid crystal solution sandwiched between the two. Electric currents are passed through the liquid – this causes the crystals to line up so that light cannot pass through them. Each of the crystals acts as a shutter, either allowing light to pass through or blocking out the light. The pattern of transparent and dark crystals forms the image.
Pixels	Pixels is the abbreviation for “picture element”. Pixels are the smallest bits of data in a video image. The more pixels there are in an image, the greater the resolution.
Plasma	Plasma display is created by thousands of tiny tubes filled by ionized gas in a plasma state.
SPDIF	The name stands for Sony/Philips Digital Interface Format , the two companies being the primary designers of the S/PDIF format.
720p	720p means the vertical resolution of the TV picture is 720 lines. P refers to Progressive scanning.
1080i	1080i means the vertical resolution of the picture is 1080 lines. It refers to Interlaced scanning.
V.O.D.	Video on Demand.
PIN CA	Conditional access PIN (PIN of the smartcard).
DVR	Digital Video Recorder

Remote control programming

Your set-top box is delivered with a universal remote control which can control both your set-top box and your TV set. Besides, you can use this remote control as multi-player joystick in the game mode. To use the set-top box no prior programming is required; the remote is ready to control the set-top box. To control your TV set with the universal remote, follow the steps described below:

TV mode

Direct entry programming

TV manufacturers may have several codes for the same brand. If you do not know which one corresponds to your TV set, repeat the following steps by trying each TV code of the same brand until you found the right one.

1. Press the **TV** button and hold it for 3 seconds until the TV LED lights.
2. Enter the TV code of your TV brand.
 - a. If the code is invalid, the LED remains off. Try a second time with the same code or with other codes of the same brand. If you abort the programming, the current programmed TV code is maintained.
 - b. If the code is valid, the LED flashes 3 times and turns off.

Note: If you have not been successful in using the direct entry programming, try the second method: the automatic code search.

Automatic code search

If you can not find your TV manufacturer in the TV code, use the automatic search method.

1. Press the **TV** button and hold it for 3 seconds until the TV LED lights.
2. Press the **⏻** button to start the automatic search. The remote control sends a code to the TV every 2 seconds. When the remote control has found the corresponding TV code, the TV turns off.
3. Press the TV key to stop the automatic search. The LED flashes three times then turns off.

Note: to cancel the automatic programming during the code search, press the **⏻** button. The LED turns off.

Active buttons in TV mode



Game mode

Available soon.

TV Codes

A.R. Systems 1037,1556
 Accent 1037,1556
 Accuphase 1556,1909
 Acec 1012
 Adcom 1625
 Admiral 093,1418,1087,1163,1264
 Adyson 1217,1216
 AEA 1037,1556
 Agashi 1216,1264,1217
 AGB 1516
 Agef 1087
 Aiko 1009,1037,1556,1216,1371
 1035,1433,1072,1361,1191
 1264,1217
 Aim 1037,1072,1412,1556
 Aiwa 1701
 Akai 1361,1208,1371,1037,1433
 1191,1035,1009,1072,1218
 1714,1163,1516,1715,1602
 1556,1548,1581,1480,1217
 1631,1216,1264,1178,1377
 1606,1237
 Akiba 1218,1282,1455,1037,1556
 1294
 Akito 1037,1556
 Akura 1037,1556,1668,1412,1493
 1009,1218,1282,1264
 Alaron 1216
 Alba 1009,1418,1370,1235,1371
 1668,1037,1556,1237,1355
 1218,1216,1247,1163,1487
 1581,1036,1579
 Alkos 1035
 Allorgan 1206,1294,1217
 Allstar 1037,1556
 Ambassador 1177
 Amplivision 1217,1370,1320
 Amstrad 1177,1009,1516,1264,1371
 1218,1037,1556,1433,1412
 1237,1648,1581
 1037,1556,1009
 Anam 1037,1556,1650
 Anam National 1009,1264
 Anglo 1009,1264,1037,1556,1282
 1102
 Ansonic 1370,1037,1556,1009,1668
 1374,1163,1292,1102,1411
 1259,1247,1012,1104
 Apollo 1473
 ArcEnCiel 1109
 Arcam 1216,1217
 Ardem 1486,1714,1037,1556
 Aristona 1556,1037,1012
 Arthur Martin 1163
 ASA 1105,1346,1104,1087
 Asberg 1037,1556,1102
 Asora 1009
 Astra 1037,1556
 Asuka 1218,1217,1216,1264,1282
 Atlantic 1037,1556,1216,1206,1320
 1259
 Atori 1009
 Auchan 1163
 Audiosonic 1009,1037,1374,1556,1109
 1714,1715,1217,1370,1337
 1264,1218,1486
 Audioton 1217,1486,1370,1264
 Autovox 1087,1206,1349,1217,1247
 AWA 1011,1036,1009,1157,1374
 1412,1037,1556,1216,1606
 1217,1108,1264
 Axxent 1009
 Axxon 1714
 Baird 1109,1193,1343,1190,1072
 1073,1217,1208
 Bang & Olufsen 1565,1087
 Barco 1380,1163
 BasicLine 1374,1037,1163,1668,1556
 1009,1218,1282,1217,1455

Bastide 1217
 Baur 1195,1512,1037,1556,1191
 1361,1349,1505
 Bazin 1217
 Beaumark 1178
 Beko 1486,1035,1714,1370,1037
 1556,1606,1715
 Beon 1037,1556,1418
 Berthen 1668
 Best 1337,1370
 Bestar 1037,1556,1370,1374
 Bestar-Daewoo 1374
 Binatone 1217
 Black Diamond 1237,1556
 Black Panther 1102
 Black Star 1247
 Blacktron 1282
 Blackway 1282,1218
 Blaupunkt 1191,1195,1455,1170
 BlueSky 1037,1714,1237,1487,1668
 1715,1909,1556,1218,1282
 1455
 BlueStar 1282
 Bondstec 1294
 Boots 1217,1009
 Bosch 1320
 BPL 1037,1556,1282
 Brandt 1625,1109,1287,1335,1471
 1343
 Brandt Electronique 1287,1335
 Brinkmann 1037,1556,1668,1519,1418
 1486
 Brionvega 1037,1556,1087
 Britannia 1216,1217
 Brother 1264
 Bruns 1087
 BSR 1163,1294,1361
 BTC 1218
 Bush 1668,1218,1163,1349,1009
 1036,1037,1371,1235,1282
 1355,1374,1519,1264,1361
 1237,1487,1208,1217,1698
 1581,1294,1556,1714
 1218
 Canton 1264
 Capsonic 1610,1037,1556,1668
 Carad 455,1037,1556
 Carena 1036,1037,1556
 Carrefour 1170
 Carver 1009,1037,1556
 Casio 1037,1556,1163,1349
 Cathay 1037,1556
 CCE 1037,1556,1217
 Centrum 1237
 Centurion 1037,1556
 Century 1087,1247,1238
 CGE 1418,1247,1370,1163
 Cimilne 1009,1235,1218
 City 1009
 Clarivox 1418,1037,1556,1102
 Clatronic 1037,1370,1371,1714,1218
 1264,1556,1217,1247,1009
 1102,1320,1579,1648
 Clayton 1237
 CMS 1216
 CMS Hightec 1217
 Concorde 1009
 Conдор 1320,1037,1556,1370,1216
 1009,1282,1102,1247,1418
 1411,1163,1264
 Conrad 1037,1556
 Contec 1216,1009,1157,1011,1036
 1264,1037,1556
 Continental Edison 1109,1287,1487
 Cosmel 1009,1337,1037,1556
 Crosley 1087,1247,1163
 Crown 1009,1370,1486,1037,1556
 1487,1714,1606,1715,1418
 1579,1208,1339

CS Electronics 1216,1218,1247
 CTC 1247
 CurtisMathes 1093,1166
 Cybertron 1218
 D-Vision 1037,1556
 Daewoo 1634,1374,1909,1499,1037
 1556,1009,1216,1218,1217
 1137
 1218,1216
 Dansai 1037,1556,1264,1035,1216
 1009,1036,1217
 Dansette 1412
 Dantax 1370,1486,1714,1606,1715
 Datsura 1208
 Dawa 1037,1556
 Daytron 1009,1374,1037,1556
 DeGraaf 1208,1044,1163,1548
 Decca 1072,1516,1037,1556,1217
 1137
 Deitron 1037,1556,1374,1218
 Denko 1264
 Denver 1037,1556,1606
 DER 1193,1190
 Desmet 1320,1037,1556,1009,1087
 Diamant 1037,1556
 Diamond 1264,1698,1696
 Digatron 1037,1556
 Digiline 1037,1556
 Digtor 1037,1556
 Digivision 1361
 DiK 1037,1556
 Dixi 1009,1037,1556,1247,1217
 1087
 Domeos 1668
 Doric 1349
 DTS 1009
 Dual 1349,1217,1343,1519,1037
 1556,1259,1163
 1087,1104,1102,1217,1072
 Dumont 1163
 Dunai 1037,1556,1012
 Dux 1037,1556,1012
 Dynatron 1037,1556,1012
 E-Elite 1218
 Edison-Minerva 1487
 Elbe 1435,1238,1259,1292,1370
 1163,1037,1556,1218,1191
 1411,1610,1217,1516,1361
 Elbe-Sharp 1516
 Elcit 1087,1247,1516,1102,1163
 Elekta 1009,1037,1556,1264,1282
 ELG 1037,1556
 Elin 1216,1037,1556,1105,1104
 1548,1361,1349,1163,1009
 1218,1037,1556,1320
 Elite 1102
 Elman 1009
 Eita 1009,1264,1216
 Emco 1247
 Emerson 1177,1178,1087,1247,1037
 1556,1371,1282,1320,1361
 1909,1486,1370,1163,1321
 Emperor 1282
 Enzer 1696
 Erres 1037,1556,1012
 ESC 1037,1556,1217
 Estéle 1163
 Etron 1037,1556,1009,1163
 Eurofeel 1264,1217
 Euroman 1216,1264,1037,1556,1217
 1370
 Europa 1037,1556
 Europhon 1037,1516,1102,1163,1217
 1556,1247,1216
 1037,1556
 Excel 1206,1259,1163
 Expert 1037,1556,1247
 Exquisit 1037,1556
 Fagor 1037,1556
 FamilyLife 1037,1556
 Fenner 1374,1009
 Ferguson 1073,1625,1287,1190,1335

	1238,1193,1109,1560,1037 1556,1035,1343,1104,1108 1361,1471				
Fidelity	1163,1512,1037,1556,1371 1412,1193,1216,1264				
Filsai	1217				
Finlandia	1208,1346,1548,1361,1163 1072,1287,1343,1045				
Finlux	1105,1104,1037,1556,1714 1346,1217,1072,1163,1516 1715,1087,1102,1411,1631 1492,1480,1473,1418,1606				
Firstline	1037,1556,1374,1668,1714 1163,1009,1294,1321,1216 1247,1909,1102,1217,1411 1349,1238,1072,1235,1208 1361				
Fisher	1104,1217,1036,1208,1370 1045,1087,1157,1361,1163 1349,1072				
Flint	1037,1556,1610,1072,1218 1455,1264				
FNR	1102				
Forgestone	1193				
Formenti	1163,1037,1556,1486,1216 1087,1320				
Formenti-Phoenix	1216,1320				
Fortress	1093,1087				
Fraba	1037,1556,1370				
Friac	1009,1037,1556,1102,1370 1499,1655				
Frontech	1247,1264,1349,1217,1009 1163				
Fujitsu	1206,1072,1102,1217,1163 1009,1037,1556,1361,1259				
Fujitsu General	1009,1217,1206,1163				
Funai	1668,1264,1294,1412				
Future	1037,1556				
Galaxi	1102,1037,1556,1361,1163				
Galaxis	1370,1418,1037,1102,1556				
Galeria	1009				
GBC	1163,1009,1374,1218				
GE	1343,1178,1282,1560,1287 1109,1335				
GeantCasino	1163				
GECC	1163,1361,1349,1037,1516 1556,1072,1217				
Geloso	1247,1009,1163,1374				
General	1109,1287,1471				
General Electric	1343,1287				
General Technic	1009				
Genesis	1009				
Genexxa	1218,1037,1556,1412,1493 1163,1009				
Giant	1217				
Goldfunk	1668				
Goldhand	1216				
Goldline	1337				
GoldStar	1037,1009,1370,1377,1217 1178,1247,1216,1556,1163 1361,1109,1606,1044				
Gooding	1487				
Goodmans	1634,1374,1037,1499,1556 1237,1668,1909,1036,1264 1072,1516,1009,1487,1371 1343,1235,1035,1480,1560 1217,1335,1218				
Gorenje	1370				
GPM	1218				
Gradiente	1170,1037,1556				
Gratz	1361,1371,1163,1037,1339 1556				
Gran Prix	1648				
Granada	1037,1556,1226,1356,1012 1045,1072,1108,1208,1217 1036,1379,1516,1473,1335 1560,1163,1225,1343,1548 1037,1556,1009,1163,1610 1714,1715,1668,1374,1320 1282,1218,1455,1579				
Gronic	1102,1217,1163				
Grundig	1195,1191,1487,1037,1556				
		1587,1009,1036,1443,1370 1698,1264			
		1264,1216,1217			
		1216,1217			
		1294,1218			
		1037,1556,1499,1519,1349 1163,1361,1292,1282,1320 1634,1370,1009,1294,1217 1087,1377			
		1009,1037,1556,1102,1516 1037,1556			
		1009,1412,1037,1556			
		1037,1556			
		1009,1412,1037,1556,1217 1218,1418,1282,1264			
		1556,1037			
		1217,1009			
		1349			
		1109			
		1216			
		1264,1037,1556			
		1218			
		1208,1037,1556,1009,1218 1036,1163,1355,1443,1487 1235,1294,1264			
		1282,1218,1455,1610			
		1087			
		1225,1325,1349,1036,1356 1044,1108,1473,1163,1343 1578,1217,1194,1516,1072 1481,1499,1037,1556,1109 1548,1719,1634,1178,1137 1105,1492,1361,1512,1480 1108,1225			
		1009,1455,1218,1610			
		1087			
		1037,1556,1012			
		1218,1455			
		1374,1216			
		1217,1216			
		1009,1216,1217,1247			
		1361			
		1037,1556,1714,1715,1264 1217,1282,1455,1238			
		1037,1556			
		1037,1556			
		1264,1037,1371,1009,1556 1218,1217,1216			
		1218,1216			
		1012			
		1037,1137,1556			
		1037,1163,1370,1556,1411 1361,1349,1418,1247 1037,1556			
		1487,1610,1714,1163,1361 1009			
		1009,1072,1037,1556,1218 1217,1516,1247,1102,1282 1519,1037,1556			
		1037,1556,1012,1087,1512 1163,1361,1370,1109 1009,1037,1264,1247,1512 1556			
		1037,1556,1012,1087,1512 1163,1361,1370,1109,1349 1247			
		1037,1556,1499,1374,1909 1216			
		1282,1217,1455,1037,1371 1377,1519,1486,1370,1487 1218,1102,1163,1264,1247 1009,1556			
		1009,1037,1556,1218,1247 1371			
		1218,1037,1556,1282,1455 1217,1320			
		1037,1371,1218,1282,1264 1216,1009,1556			
		1163,1480,1349,1361,1473 1548,1193,1346,1339,1208 1610			
		1361,1548,1163,1473,1480			
					1349,1346,1208,1339,1606 1610,1631
					1264,1037,1556,1247,1374 1036
					JEC 1035
					JMB 1037,1499,1634,1374,1556 1443
					Jocel 1712
					Jubilee 1556
					JVC 1653,1190,1036,1193,1371 1218,1606,1418
					Kaisui 1218,1282,1037,1556,1216 1455,1217,1009
					Kamp 1216
					Kapsch 1163,1361,1206,1259,1104
					Karcher 1037,1556,1370,1610,116 1282,1102,1264
					Kathrein 1556,1037
					Kawa 1371
					Kawasho 1216
					KB Aristocrat 1163
					Kendo 1610,1037,1556,1163,1519 1512,1370,1377,1411,1102 1235,1247
					Kennedy 1163,1206,1435
					Kenwood 1105
					Kingsley 1216
					Kiton 1556,1037
					Kneissel 1037,1370,1610,1411,1374 1499,1556,1435,1259,1292 1238
					Kolster 1037,1556,1102,1349
					Konka 1037,1556,1371,1174,1418 1218
					Kontakt 1487
					Korpel 1037,1556
					Korting 1087,1370,1320
					Kosmos 1037,1556
					Kotron 1412,1264
					Koyoda 1009
					Kraking 1238
					Kriesler 1012
					KTV 1217
					Kuba 1349,1163
					Kuba Electronic 1349,1163
					Kyosho 1412,1418,1264
					Kyoto 1163,1216,1217
					LaSAT 1486,1370
					Leader 1009
					Leeson 1037,1556
					Lemair 1411
					Lenco 1037,1009,1163,1374,1556 1104
					Lenoir 1009
					Lesa 1247
					Levis Austria 1037,1556
					Leyco 1264,1072,1037,1556,1294 1579
					LG 1037,1370,1009,1377,1217 1556,1714,1247,1216,1163 1178,1361,1606,1109
					Liesenk&Tter 1037,1556
					Liesenkotter 1037,1012,1556
					Lifetec 1037,1009,1519,1374,1668 1512,1655,1237,1137,1556 1218,1264
					Lloyd's 1009
					Loewe 1512,1037,1556,1655,1370 1633,1087,1292
					Logik 1011,1698,1037,1193,1556 1371
					Logix 1668
					Luma 1037,1206,1163,1411,1556 1374,1009,1259
					Lumatron 1206,1037,1556,1163,1259 1361,1217,1264,1073
					Lux May 1037,1009,1556,1581
					Luxman 1579
					Luxor 1194,1480,1492,1349,1361 1208,1356,1548,1163,1346 1473,1217,1631
					LXI 1178

Madison 1037,1556
 Magnadyne 1087,1247,1516,1102,1163
 Magnafon 516,1102,1216,1073
 Magnavox 1037,1556,1036
 Magnum 1648,1714,1037,1556,1715
 Mandor 1264
 Manesth 1037,1556,1235,1217,1264
 1320,1035,1294,1163
 Manhattan 1037,1556,1668,1237,1163
 Marantz 1037,1556,1412
 Marelli 1087
 Mark 1037,1556,1217,1216,1374
 1009,1714,1715
 Masuda 1218,1371,1009,1264,1037
 1217,1556
 Matsui 1037,1556,1487,1009,1235
 1177,1011,1355,1072,1036
 1217,1294,1371,1433,1443
 1579,1455,1163,1349,1516
 1035,1208,1045,1195,1191
 1335
 Matsushita 1650
 Matsuviam 1587
 Mediator 1037,1556,1012
 Medion 1037,1668,1519,1512,1556
 1137,1698
 Megas 1610
 Megatron 1178
 Meletronic 1346,1037,1512,1109,1343
 1247,1105,1104,1374,1009
 1217,1480,1492,1216,1411
 1349,1163,1287,1556,1634
 1361,1191,1195
 Memorex 1009,1178
 Memphis 1337,1072,1009
 Mercury 1037,1009,1556
 Metz 1195,1447,1191,1367,1037
 1087,1556,1587,1668,1237
 MGA 1178,1037,1556,1218,1104
 Micromaxx 1037,1556,1668,1237
 Minato 1037,1556
 Minerva 1487,1195,1191,1516,1108
 Minoka 1412,1037,1556
 Mistral Electronics 1193
 Mitsubishi 1108,1093,1512,1037,1178
 1087,1036,1193,1556,1208
 Mitsuri General 1163
 Mivari 1292,1370,1216,1609,1516
 1217
 Monaco 1009
 Morgan's 1037,1556
 Motorola 1093
 MTC 1370,1349,1512,1163,1216
 1361
 Multi-Broadcast 1193
 Multistandard 1102
 Multitec 1037,1556,1486,1668,1237
 1349,1009,1486,1037,1370
 1556,1217,1216,1247,1102
 1264
 Murphy 1104,1216,1072,1163
 Musikland 1037,1218,1247,1556
 Myryad 1556,1037
 NAD 1166,1178,1361,1163
 Naiko 1037,1606,1556
 Nakamura 1374,1037,1556
 Naonis 1163
 NAT 1226
 National 1226
 NEC 1170,1036,1320,1455,1009
 1374,1217,1037,1556,1011
 1499
 Neckermann 1037,1191,1370,1505,1556
 1163,1418,1349,1087,1247
 1217,1411,1320,1512
 1037,1556,1337,1371,1163
 Nesco 1247
 Netsat 1037,1556
 Network 1337
 Neufunk 1037,1009,1556,1610,1218
 1282,1714
 NewTech 1037,1009,1556,1343,1217

NewWorld 1218
 Nicamagic 1216
 Nikkai 1072,1218,1037,1556,1217
 1264,1035,1337,1216,1009
 1036
 Nikko 1178
 Nobiliko 1102,1216
 Nogamatic 1109
 Nokia 1361,1163,1480,1349,1548
 1492,1473,1339,1208,1374
 1631,1606,1346,1320,1610
 1109
 Nordic 1217
 Nordmende 1109,1714,1287,1343,1560
 1195,1037,1556,1335,1163
 1471
 Norfolk 1163
 Normerel 1037,1556
 Novak 1012
 Novatronic 1037,1105,1374,1556
 Nurnberg 1163,1361
 Oceanic 1163,1361,1294,1208,1473
 1548,1480
 Odeon 1264
 Okano 1370,1037,1556,1264,1072
 1009
 Omega 1264
 Onwa 1371,1602,1218,1433,1581
 1102
 Opera 1037,1556
 Optimus 1650,1166
 Optonica 1093
 Orbit 1037,1556
 Orion 1037,1355,1556,1655,1714
 1235,1294,1177,1320,1011
 1009,1321,1443,1102,1264
 1412,1516
 Orline 1037,1218,1556
 Ormond 1668,1237,1037,1556
 Orsowe 1516
 Osaki 1072,1218,1217,1264,1493
 1037,1412,1374,1355,1556
 Osio 1037,1556
 Oso 1218
 Osume 1157,1072,1036,1218,1037
 1556
 Otto Versand 1505,1036,1093,1512,1037
 1556,1195,1349,1191,1361
 1235,1109,1294,1226,1247
 1320,1217,1009,1282,1343
 1516,1519
 Pacific 1037,1556,1137
 Pael 1216
 Palladium 1370,1037,1191,1505,1418
 1556,1247,1349,1087,1163
 1217,1411,1655,1519
 Palsonic 1264,1412,1037,1217,1377
 1218,1698,1556
 Panama 1009,1217,1264,1216,1037
 1556,1247
 Panasonic 1650,1226,1361,1367,1516
 1037,1556,1163,1548
 Panavision 1037,1411,1556
 Pathe Cinema 1163,1238,1216,1320,1292
 1349,1370
 Pathe Marconi 1109
 Pausa 1009
 Perdio 1072,1320,1163,1037,1216
 1282,1556
 Perfekt 1037,1556
 Philco 1087,1418,1247,1163,1370
 1037,1556,1519
 Philex 1193,1163
 Philharmonic 1217
 Philips 1556,1037,1238,1012,1191
 1087,1193,1343,1374
 Phoenix 1037,1556,1370,1486,1163
 1087,1072,1216,1320
 Phonola 1037,1556,1012,1087,1193
 1216
 Pilot 1556,1037,1712
 Pioneer 1166,1037,1556,1370,1343

1361,1109,1163,1287,1486
 1512
 1370,1486
 Plantron 1037,1556,1264,1009
 Playsonic 1217,1714
 Policom 1102,1109,1206,1238,1361
 1163,1087
 Polytron 1697
 Poppy 1009
 Portland 1374,1909
 Powerpoint 1487
 Prandoni-Prince 1247,1516,1361
 Precision 1217
 Premier 1009
 Prima 1009,1264,1412
 Prinz 1072,1349,1361,1194
 Profex 1009,1163,1361
 Profi 1009
 Profitronic 1037,1556,1102
 Proline 1037,1556,1625,1634,1411
 1012,1321,1072
 Prosonic 1037,1556,1370,1374,1371
 1668,1714,1216,1579
 Protech 1037,1556,1217,1009,1247
 1349,1102,1264,1418,1337
 1668,1282,1163,1486
 Proton 1178
 Provision 1499,1037,1556,1237
 Pye 1037,1556,1012,1087,1374
 1349,1412
 Pymi 1009
 Quadral 1218
 Quasar 1247,1650,1009
 Quelle 1037,1505,1011,1109,1512
 1349,1191,1361,1036,1217
 1247,1104,1105,1668,1556
 1157,1195,1264,1294,1346
 1009
 Questa 1036
 R-Line 1037,1556,1163
 Radialva 1109,1218,1163,1037,1556
 1287
 Radiola 1037,1556,1012,1217
 Radiomarelli 1087,1516,1247,1037,1556
 Radio Shack 1037,1556,1178
 Radiotone 1009,1037,1556,1370,1579
 1418,1412,1648,1668,1264
 1036,1157
 Rank Arena 1625,1093,1560,1335,1343
 RCA 1178
 Realistic 1037,1556
 Recor 1037,1556
 Rectiligne 1361,1548,1036,1346
 Rediffusion 1037,1556
 Redstar 1037,1556
 Reflex 1037,1556,1237,1668
 Reoc 1714,1634,1909
 Revox 1037,1556,1370
 Rex 1206,1411,1247,1163,1259
 1264
 RFT 1087,1292,1370,1072,1264
 1037,1556
 Rhapsody 1216
 Ricoh 1037,1556
 Roadstar 1009,1418,1037,1237,1556
 1218,1264,1282
 Robotron 1087
 Rodex 1037,1556
 Rowa 1264,1698,1217,1712
 Royal Lux 1370,1412,1335
 Rukopir 1556,1037
 Saba 1625,1287,1087,1163,1109
 1516,1343,1361,1498,1335
 1548,1471,1560
 1238
 Saccs 1610,1455,1282
 Sagem 1235,1516,1177,1009,1011
 Saisho 1217,1163,1264
 Saivod 1037,1556
 Saka? 1163
 Salora 1194,1349,1163,1356,1361
 1516,1548,1339,1208
 Salsa 1335

Sambers	1516,1102	StenwayStern	1412	TMK	1178,1177
Samsung	1008,1587,1037,1178,1556 1009,1217,1370,1264,1216 1644,1072,1208,1519,1163	Strato	1282,1218,1206,1259,1163 1264,1411,1435	Tokai	1072,1037,1556,1337,1163 1668,1217,1374,1009
Sandra	1216,1217	Stylandia	1037,1556,1264,1009	Tokyo	1216,1035
Sanela	1238	SunicLine	1217	Tomashi	1282,1218
Sansui	1037,1556,1371,1655,1602 1455	Sunkai	1037,1556	Toshiba	1035,1508,1036,1102,1608 1217,1109,1718,1195,1191 1618
Santon	1009	Sunstar	1294,1355,1321,1455,1218 1235,1610,1037,1556,1487	Towada	1349,1102,1217
Sanyo	1208,1157,1292,1036,1011 1370,1339,1072,1216,1217 1104,1045,1009,1163,1037 1108,1556,1486	Sunwood	1371,1037,1556,1009,1579 1264	Toyoda	1009,1371
Save	1037,1556	Superla	1037,1556,1009	Trakton	1264
SBR	1037,1556,1012,1193	SuperTech	1516,1216,1217	TransContinens	1668,1217,1037,1556
SchaublLorenz	1349,1548,1714,1606,1361 1486,1374	Supra	1009,1037,1556,1216,1218 1374,1009	Transonic	1037,1556,1455,1587,1512 1264,1698,1712
Schneider	1137,1037,1556,1519,1012 1349,1259,1343,1217,1247 1371,1361,1218,1668,1237 1163,1648,1714,1909	Susumu	1335,1218,1287	Transtec	1216
Scotland	1163	Sutron	1009	Triad	1037,1556
Scott	1178	Swissline	1247	Trical	1157
Sears	1178	Sydney	1216,1217	Trident	1516,1217
SEG	1037,1556,1237,1668,1217 1487,1009,1349,1163,1264 1634,1036,1102,1247,1216 1218,1909	Sysline	1037,1556	Tristar	1264,1218,1193
SEI	1087,1102,1505,1163,1516 1349,1294,1206,1037,1556 1177	Sytrong	1216	Triumph	1177,1516,1346,1556,1037
Sei-Sinudyne	1102,1206,1294,1516,1505 1037,1556,1087	T+A	1447	Tsoshi	1282
Seleco	1206,1259,1163,1411,1371 1036,1264,1346	Tandberg	1367,1411,1109,1337,1361 1163	TVTEXT,95	1556
Sencora	1009	Tandy	1218,1072,1217,1247,1093 1163	UHER	1037,1556,1206,1320,1374 1418,1486,1370,1259
Sentra	1035,1218,1009,1349	Tashiko	1036,1217,1170,1216,1163	Ultravox	1087,1102,1374,1247,1216 1163,1037,1556
Serino	1610,1455,1216,1093	Tatung	1037,1556,1072,1516,1217 1011	UnicLine	1037,1556,1473,1455,1349
Sharp	1093,1293,1157,1036,1294 1653,1193,1516	TCM	1714	United	1037,1556,1714,1715
Shintoshi	1037,1556	Teac	1698,1512,1037,1237,1556 1712,1668,1455,1217,1264 1909,1178,1009,1412,1349 1282,1418	Universum	1346,1105,1195,1473,1361 1247,1492,1480,1370,1418 1011,1512,1294,1036,1157 1163,1264,1104,1037,1556 1141,1505,1668,1349,1217 1109,1337,1177,1631,1009
Shivaki	1037,1556,1443,1374	TEC	1217,1009,1247,1471,1335 1337,1259,1037,1556,1361 1163	Univox	1037,1556,1337,1087,1163 1238
Shorai	1294	TechLine	1037,1556,1668	Utax	1163
Siarem	1163,1087,1102,1516	Technica	1218	Vestel	1037,1163,1217,1556,1668 1237
Siemens	1191,1195,1157,1037,1556 1361	Technema	1320	Vexa	1009,1037,1556
Siera	1037,1556,1012	TechniSat	1655,1037,1556,1163	Videologic	1218
Siesta	1370	Tecnimagen	1556	Videologique	1216,1218,1217
Silva	1037,1556,1216,1361,1648	Tedelex	1217,1606,1009,1208,1587 1037,1556	Videosat	1247
Silver	1036,1037,1455,1361,1556 1715,1163	Teiron	1009	VideoSystem	1037,1556
Singer	1009,1087,1037,1556,1102 1247,1435,1335,1163	Televaia	1109,1287,1343	Videotechnic	1216,1320,1217,1374
Sinudyne	1177,1087,1235,1102,1294 1163,1361,1516,1349,1505 1206,1037,1556	Telecor	1037,1163,1556,1218,1217 1259	Videoton	1356,1163
Skantic	1356	Telefunken	1109,1498,1471,1287,1335 1073,1343,1037,1556,1486 1625	Vidikron	1102
Sky	1037,1556	Telefusione	1037,1556	Vidtech	1036,1178
Skymaster	1105	Telegazi	1037,1163,1556,1259,1218 1264	Viper	1337
Skymaster	1696	Telemester	1320,1037,1556	Visiola	1216
SLX	1668	Telesonic	1037,1556	Vision	1037,1556,1320,1217
Smaragd Sogera Solavox	1487,1320,1361 1072,1163,1548,1037,1556	Telestasr	1037,1556,1579,1412	Vistar	1206,1361
Sonawa	1218	Teletech	1037,1556,1668,1009,124 1337	Vortec	1037,1556
Soniko	1037,1556	Teleton	1217,1206,1163,1349,1259 1036	Voxson	1087,1037,1556,1418,1163
Sonitron	1208,1370,1339,1217	Televideo	1320,1163,1216	Waltham	1217,1668,1356,1418,1287 1037,1556,1109
Sonneclair	1037,1556	Televieuv	1037,1556	Watson	1037,1320,1556,1163,1218 1579,1519,1009,1668,1237 1102,1349,1163,1216
Sonoko	1037,1556,1009,1264,1282 1217	Telexa	1102	WattRadio	1037,1556,1036,1087
Sonorol	1208,1163,1505,1548,1361 1282	Temco	1294	Wega	1009,1037,1556
Sontec	1037,1556,1370,1294,1009	Tempst	1009,1037,1556	Wegawox	1037,1556,1320,1217
Sony	1505,1651,1011,1036,1102 1037,1556	Tennessee	1037,1556	Weiblick	1037,1556,1320,1217
Sound & Vision	1102,1218,1374,1037,1556	Tensai	1104,1218,1037,1556,1217 1294,1320,1009,1105,1374 1371,1377,1247,1715,1163	Weston	1037,1556
SoundesignSoundwave	1178,1037,1556 1320,1418	Tension	1320,1009	Wharfedale	1037,1519,1556
Spectra,	1009	Tevion	1519,1037,1556,1648,1668 1137	WhiteWesting-House	1320,1216,1037,1556 1337,1909
Ssangyong	1009	Texet	1217,1374,1009,1216,1218 1910,1625,1560,1287,1109	Windsor	1668
Staksonic	1009	Thomson	1471,1335,1343,1037,1556 1349	Windstar	1282,1337
Standard	1037,1556,1237,1218,1009 1217,1320,1374	Thorn	1193,1073,1190,1238,1499 1037,1104,1556,1335,1512 1374,1035,1108,1109,1225 1343,1361,1505,1072	Windysam	1556
Starlite	1009,1163,1037,1556,1264	Thorn-Ferguson	1104,1108,1109,1190,1238 1193,1361,1335,1499,1073 1035	Wintel	1714
				Xrypton	1037,1556
				Yamishi	1282,1455,1218,1037,1217 1556
				Yokan	1037,1556
				Yoko	1217,1037,1556,1218,1264 1009,1370,1339,1216,1247
				Yorux	1218
				Zanussi	1206,1217
				Zenith	1909
				Zenor	1339

Notes



Cabovisão S.A.

Lugar de Poços 2950-425 Palmela - Portugal • Linha de Apoio ao Cliente 16 800